

Chameleon[®] 4x4/EX

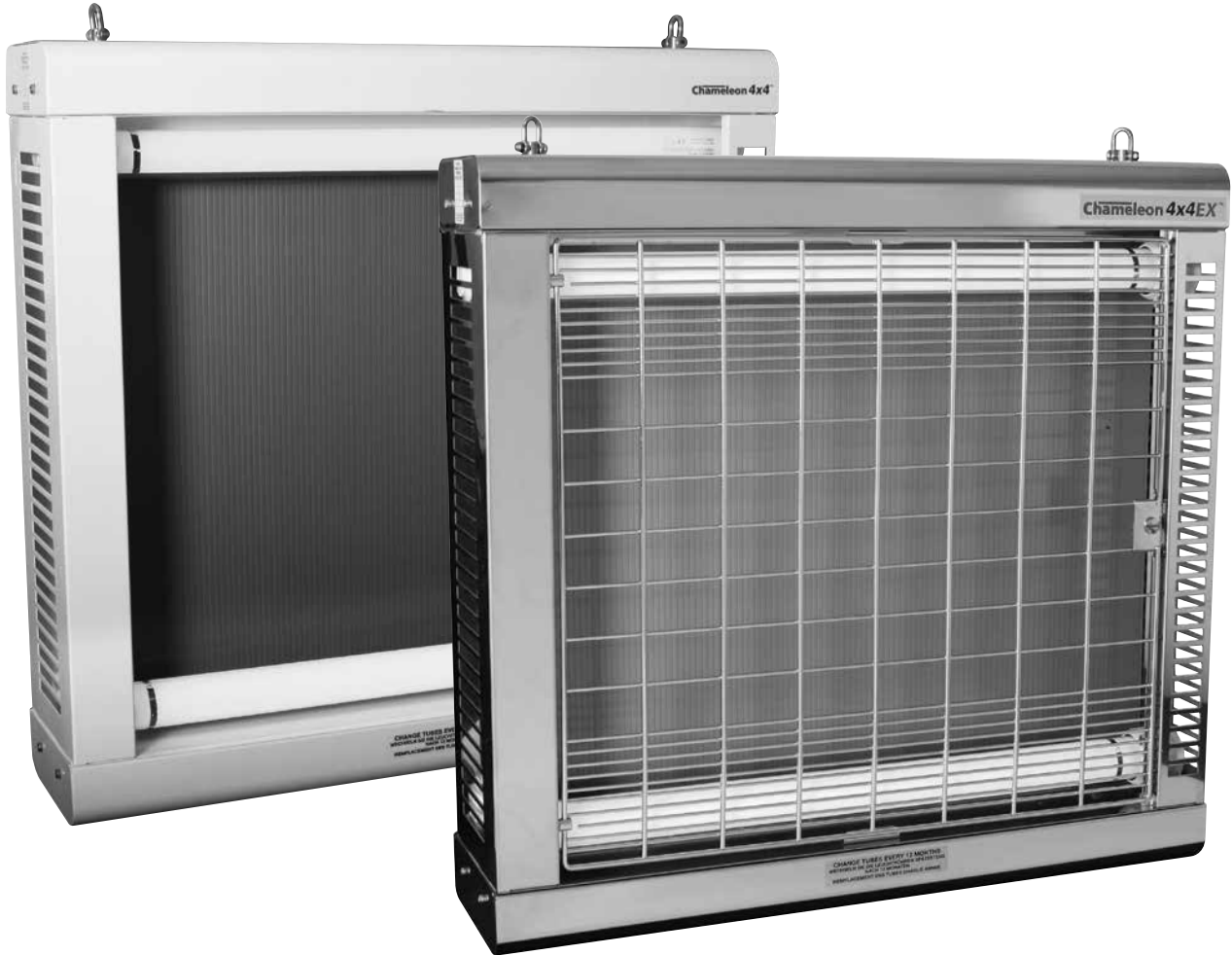

INNOVATION // QUALITY // POWER

CHAMELEON 4X4 / EX - INSTRUCTIONS FOR USE



Innovation, quality & power

www.pestwest.com

PRECAUTIONS

All PestWest traps are fully insulated, Class I appliances, nevertheless, sensible precautions should be observed:

- SWITCH OFF THE MACHINE BEFORE SERVICING OR CLEANING
- KEEP OUT OF REACH OF CHILDREN
- FOR INDOOR USE ONLY
- NOT SUITABLE FOR USE IN BARN, STABLES AND SIMILAR LOCATIONS
- THE CHAMELEON 4X4 WHITE MODEL IS NOT TO BE USED IN LOCATIONS WHERE FLAMMABLE VAPOUR OR EXPLOSIVE DUST IS LIKELY TO EXIST
- WARNING! DO NOT OPEN WHEN ENERGIZED (CHAMELEON 4X4EX)
- USE ONLY PESTWEST F40W/T12/2ft/BL/QUANTUM TUBES (Special conditions for safe use under the Conditions of Certification ATEX certification invalidated if incorrect tubes are fitted)
- MAINTENANCE MAY BE CARRIED OUT BY PEOPLE WITH REDUCED PHYSICAL, SENSORY OR MENTAL CAPABILITIES OR LACK OF EXPERIENCE OR KNOWLEDGE IF THEY HAVE BEEN GIVEN THE SUPERVISION OR INSTRUCTION
- ENSURE THE UNIT IS PROPERLY EARTHED. (Chameleon 4X4EX has an additional external earthing point close to the cable

TECHNICAL SPECIFICATIONS		
MODEL	CHAMELEON 4X4EX	CHAMELEON 4X4 WL
VOLTAGE	230V	230V
FREQUENCY	50Hz	50Hz
CONSUMPTION	190W	190W
DIMENSIONS	H: 61.5cm W: 63.5cm D: 16.5cm	H: 61.5cm W: 63.5cm D: 16.5cm
WEIGHT	15.5Kg	11.75Kg
RATINGS	II 3 D Ex tc IIIC T105 IP65	N/A
MOUNTING	CEILING SUSPENDED	CEILING SUSPENDED
CONSTRUCTION	STAINLESS STEEL	WHITE – ZINTEC STEEL
COVERAGE	440m ²	440m ²

- entry for the connection of external equipotential earth bonding)
- ENSURE THAT OPERATORS HAVE AN ADEQUATE AND SECURE WORKING PLATFORM WHEN WORKING ON THE MACHINES
- DO NOT ALLOW THE GLUE BOARD TO BECOME OVERFILLED WITH DEAD INSECTS. CHANGE AT REGULAR INTERVALS AS REQUIRED BY THE CATCH OR AT LEAST EVERY 8 WEEKS
- MOUNT AT LEAST 3 METRES ABOVE GROUND AND CLEAR OF ANY TRAFFIC, SUCH AS FORKLIFT TRUCKS
- IF THE SUPPLY CORD IS DAMAGED, IT MUST BE REPLACED BY THE MANUFACTURER, ITS SERVICE AGENT OR SIMILARLY QUALIFIED PERSONS IN ORDER TO AVOID A HAZARD.

Product description

PestWest fly traps are made using the highest quality materials. A choice of bodywork is available, either conformal polyester powder-coated finish over a zintex (rust-resistant) chassis or polished stainless steel.

The 4x4 models carry the following ratings and approvals:

Both models are CE marked and comply with European standard EN60335-2-59.

The Chameleon 4X4EX is ATEX rated and suitable for use in potentially explosive

atmospheres and is marked

II 3 D Ex tc IIIC T105 IP65

The Chameleon 4X4EX is suitable for use in Zone 22 classified areas. Zone 22 is defined as a place in which an explosive atmosphere of combustible dust is not likely to occur, but if it does, it only occurs for short periods. The Chameleon 4X4EX complies with EN60079-0:2009 and EN61241-1:2004

Certificate Number: ITS09ATEX16862X

The Chameleon 4X4EX is also IP65 rated and complies with EN60529:1992. This makes the Chameleon 4X4EX suitable for use in areas where there may be potential for explosive atmospheres, i.e.: sugar factories and flour mills.

The Chameleon 4X4EX and Chameleon 4x4 meet the requirements of the EMC European standard EN55014.

PestWest Electronics Ltd's manufacturing is certified under ISO9001

The white industrial version (which is not explosion-proofed) is one of the largest sticky traps available, specifically designed to meet the requirements of the food and packaging industry.

Both feature the PestWest Reflectobakt® (patented) sleeves.

Unpacking your unit

Each unit is carefully inspected and packed before leaving our factory. Before discarding the outer carton, examine for obvious evidence of transport damage. Remove the unit and pay particular attention to the removal of all packing materials including any transit packing.

Mode of operation

Electric fly traps operate on the principle that most flying insects are attracted to light, particularly to the ultraviolet (UV) end of the light spectrum. This light is invisible to humans, however the tubes glow blue which indicates that they are functioning.

The efficiency of a trap can be affected by the intensity of other competing sources of light, particularly daylight (see "Siting").

Since insects are still active and will fly at night (when competition from other light sources is normally lowest), traps should be left operating continuously, i.e.: 24 hours a day.

Siting

There are so many locations of possible use of fly traps that it is impossible to give one set of recommendations to cover all requirements or situations. These general guidelines are given in the knowledge that some of them apparently conflict with others. Users should adopt those that best fit their needs or seek expert advice.

As a general rule:

1. Electric fly traps should be positioned so as to minimise competition from other light sources, so do not mount adjacent to windows.
2. In food areas, mount the trap close to, but not directly over, exposed food or food preparation surfaces (preferably to attract flies away from food preparation areas).
3. Observe where the flies tend to congregate and if possible, put your fly trap, in or close to that area.
4. Position traps in an "interception" position from the principal point of fly entry - normally doors and/or windows - and the area to be protected. In catering establishments, flies are more likely to come in through the back door rather than the front, because that is where the kitchen refuse and dustbins are kept.
5. Mount the trap in a convenient location for changing the sticky board, and in the case of a suspended mounting in industrial buildings, mount at least 3 metres above ground and clear of any traffic, such as fork lift trucks, which may use the area.
6. Position units where they can be reached as easily as possible and not over working machinery where access may be difficult or dangerous.

Coverage

Areas of attraction of flies/coverage are given in the data sheet for each unit. It should be noted that the brighter the surrounding light, the greater the number of units which may be required for a given area. For general applications the Chameleon 4x4 will cover 440 m².

Installation

The Chameleon 4x4 models are designed for suspended mounting in large industrial premises.

To achieve maximum effectiveness consistent with product and operator safety, it is recommended in areas regularly occupied by personnel, the units are mounted a minimum of 3 metres above floor level.

The white model is not intended for installation in hazardous areas requiring regular hosing down such as abattoirs etc, neither must it be installed in areas where there is a risk of explosion.

For safety reasons PestWest recommend that when suspending the units, each of the hanging chains (which are not supplied) should be of noncorroding material which is capable of taking at least 15 kg each. Only welded link chains should be used in corrosive/damp environments.

For ease of service and re-hanging, it is recommended that the chain be fitted with a spring release clip at the end connected to the fly killer, ensuring that they also are capable of supporting 15 kg each.

The units are fitted with a 2 metre input cable and operate from a 230 volt 50 Hz supply. Should longer lengths be required, stainless steel version only, this must be specified at the time of ordering.

The Chameleon 4X4EX is constructed with a permanently connected, unterminated cable. The end user must ensure that the appropriate connection is made using correct ATEX rated components. You must also ensure that a disconnection device is fitted when connecting to fixed wiring.

If it is necessary to extend the input cable, this must be done by a competent electrician. Should a moulded-on plug (White version only) be removed from the lead supplied, this must be disposed of safely. Ensure that once installed, the power lead is adequately secured.

Renewing sticky boards

ALWAYS SWITCH OFF THE MACHINE BEFORE SERVICING

PestWest part number 135-000053

Due to insect contamination the sticky board should be changed when full or at least every eight weeks.

Simply remove the used sticky board from the machine by withdrawing it sideways out of the unit. Should it be necessary to retain the board for reference purposes, it may be dated and covered in clingfilm to facilitate storage.

Remove the backing paper strips from both sides of the new board in a single swift motion, otherwise it will tend to remain firmly attached. Should this occur, re-apply the peeled back section and repeat. Insert the new board between the runners at the top and bottom of the unit, ensuring that it is pushed fully home.

The change is now complete.

Maintenance & Repairs

To maintain the attractive appearance of the units, they should be cleaned/wiped down as often as required. Use a cloth dampened with water and detergent or a proprietary cleaner. Do not use scouring pads or abrasives.

To maintain peak effectiveness, change the board when full or at least every 8 weeks.

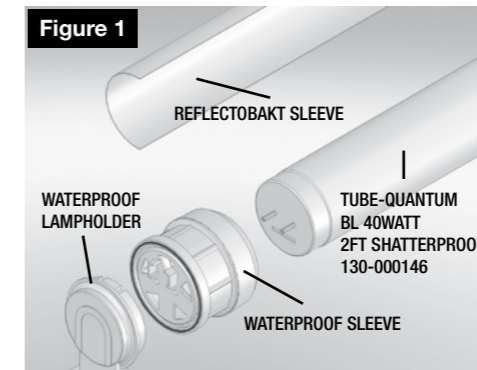

The UV tubes in electric fly traps should be changed at least once per year (preferably at the onset of increased fly activity after the winter). In areas of high ambient light or where strict control is necessary, replacement every 6 months will offer improved performance.

Replace defective tubes immediately.

Any repairs or replacement parts (Excluding

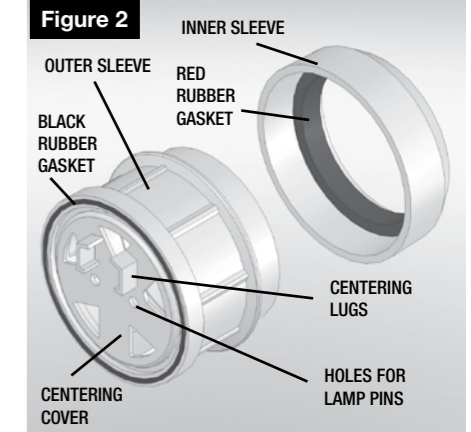

Lamps and sticky boards) must be done by the manufacturer or an appointed repair agent.

Tubes

Tubes are most attractive to the target flying insects when less than one year old. This is because the UV light emitted by the tubes at a wavelength of 350-375 nanometres diminishes with use. Light of this wavelength is invisible to the human eye. The blue/violet coloured light, which we can see, is not at all representative of the actual UV light emissions. Daily switching on and off of the lamps results in an even faster loss of the effective UV emission.

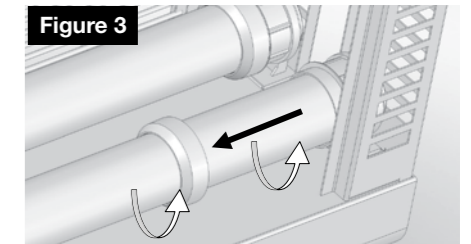

Therefore it is most effective to leave the tubes switched on continuously and to change them at least once per year (preferably at the onset of increased fly activity after the winter).

UV tube replacement

Tube type is PESTWEST F40W/T12/2ft/BL/QUANTUM (PestWest Part Number: 130-000146)

Stainless Steel Model (Chameleon 4x4EX - Explosion Proof)

The Chameleon 4x4EX is designed for use in potentially explosive atmospheres where there is a dangerous atmosphere consisting of combustible dust that is not likely to occur in normal operation, or if it does arise nonetheless, is of a short duration (Zone 22). To achieve this capability the unit must be properly maintained. All the relevant seals must be in place and adequately tightened when changing the tubes.

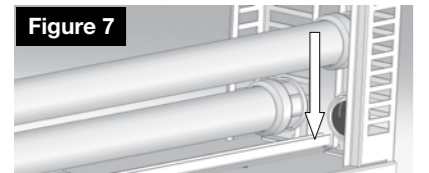
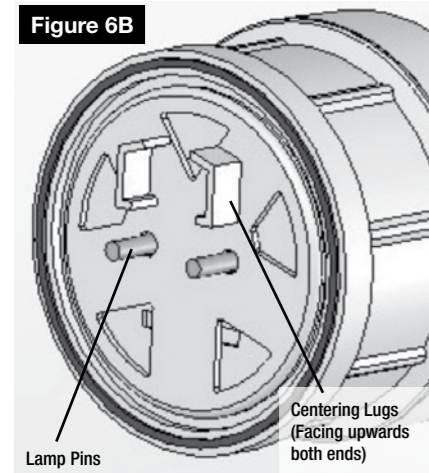
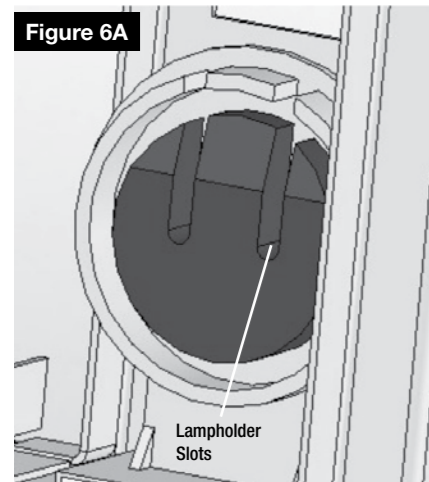
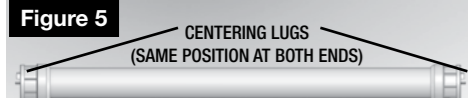
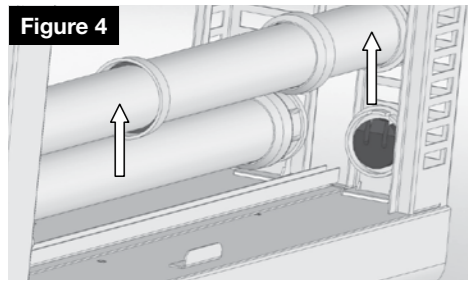

note the holes for the lamp pins and the position of the centering lugs which should be in the same direction at both ends of the lamp when fitting the tube.

Procedure

Remove the adhesive board from the body of the machine. To open the guards use a large flat/slotted screwdriver to unfasten the stud on the guard. Simply turn the stud one quarter-turn counter clockwise to disengage and then open the hinged guard doors.

Carefully pull off the Reflectobakt sleeves from the lamps (These clip around the circumference of the tube) and retain for fitment to the new lamps once installed. Note the positions of the Reflectobakt sleeves for re-installing.

Unscrew the inner sleeve (see figure 3) anticlockwise until it comes away from the outer sleeve. Now slide it towards the middle of the lamp. Repeat this operation at the opposite end of the tube,

Unscrew the outer sleeve from the lampholder counter clockwise. Repeat this operation at the opposite end of the tube.

With the waterproof sleeves now all unscrewed the tube may now be removed from the machine by lifting it vertically upwards (for the lower two tubes) or downwards (for the upper two tubes). Repeat these instructions on the remaining tubes. See Figure 4.

Place the inner and outer sleeves from the old lamps onto the new lamps ensuring the rubber gaskets are also in their correct positions (See Figure 2). Tighten the inner sleeve to the outer sleeve to keep the assembly held onto the lamp whilst installing the lamp, do not over tighten. Note the outer sleeve has a centering cover with two holes for the tubes pins to go through. Also note that the centering lugs must be the same way up at both ends, see figure 5 & 6B.

Fit the lamp to the unit by inserting it vertically into the lampholders, See Figure 7

Note: The lamp pins slot in first, see figure 6A

Screw the outer sleeves to the lampholders first taking care not to cross thread them and ensure the black rubber gaskets have seated and sealed properly. It may be necessary to unscrew them from the inner sleeves to ease fitment. Once the outer sleeves are fitted correctly you can screw the inner sleeves onto the outer sleeves taking care again not to cross thread them and again making sure the red rubber gasket is fitted and sealed correctly. Repeat for the remaining lamps.

Once the lamps are fitted you should refit the reflectobakt sleeves and close the guards using the screwdriver. Refit a new glueboard as necessary.

White Model - Chameleon 4x4 WL

This unit uses standard lamp holder fittings. Rotate the tube (two distinct clicks will be heard) until the slot in the black central lamp holder aligns with the cutout on the white outer housing. The tubes may now be withdrawn (downwards for the upper two tubes and

upwards for the lower).

Note the position of the Reflectobakt® sleeve in relation to the pins at the end of the tube and refit to the new tube in the same position ensuring that it is central along the length of the tube (see procedure below).

To fit the Reflectobakt® sleeve

Use the following procedure when re-tubing your unit.

1. Remove the old tubes from the machine.
2. Carefully pull off the Reflectobakt® sleeve from the tube. (It clips around the circumference of the tube).
3. Take your new tube and position the two leading edges of the Reflectobakt® sleeve in relation to the pairs of pins at either end of the tube.
4. Ensure that the sleeve is fitted centrally to the tube so that the small gap between the end of the sleeve and the metal end of the tube is the same at both ends.
5. Carefully push the sleeve so it is in contact along the length of the tube surface. It should grip and stay in position.
6. Re-fit the tube into the lamp holders then turn the tube through 90° (a quarter turn or two clicks on the lamp holder). This should position the sleeve at the back of the tube, keeping the light off the sticky board.

At all times, handle the shield with care as the dimensions are critical in order that it fits the tube properly.

Reflectobakt® is the trademark of PestWest Electronics Limited.

* Manufacturer reserves the right to vary model specifications without notice.

PestWest Electronics Limited – Wakefield Road, Ossett, West Yorkshire, WF5 9AJ, UK

Tel: +44 (0) 1924 268500

Fax: +44 (0) 1924 273591

Email: info@pestwest.com

Website: www.pestwest.com

IMPORTANT!

PLEASE READ CAREFULLY BEFORE INSTALLATION

The Chameleon 4x4Ex and the Mantis 4x4Ex professional fly traps have been designed for installation in designated hazardous environments and have been tested for compliance to the highest standards applicable within the European community for this grade of products.

However the zoning classification for explosive environments requires proper interpretation and each installation must be judged on its merits. PestWest Electronics are able to provide upon request, copies of independent safety test certificates applicable to the model, to enable a suitability assessment to be made for a particular installation and no claims other than those therein identified on these certificates are expressed or implied.

It is the ultimate responsibility of the installer to ensure that the 4x4 EX is suitable for a particular environment.

The Chameleon 4x4Ex and Mantis 4x4Ex are professional fly trap units designed to control flying insects and are intended for installation in designated hazardous environments, The Chameleon 4x4 model (230 volt input) has been tested for compliance with European electrical safety standards EN60335-1, EN60335-2-59, while the Mantis 4x4Ex model (110 volt input) has been tested by Underwriters Laboratory to UL1559.

Both 4X4EX models (not Mantis/Chameleon 4x4 white) carry an IP65 classification and have been independently tested by Intertek* for compliance with EN60079-0:2009 and EN61241-1:2004. Certificate Number: ITS09ATEX16862X available upon request.

In general terms, the Mantis 4x4Ex and the Chameleon 4x4Ex models are suitable for areas where dusts and water are present e.g. sugar processing factories, flour mills etc. They are not suitable for areas where solvent vapours or flammable gases are present in the atmosphere.

* Intertek Testing and Certification Limited is a notified body and certifies that this equipment has been found to comply with the Essential Health and Safety Requirements relating to the design and construction of the equipment intended for use in potentially explosive atmospheres given in Annex II of the Directive 94/9/EC of 23 March 1994

IMPORTANT!

PLEASE READ CAREFULLY BEFORE INSTALLATION

DÉBRANCHER IMPÉRATIVEMENT L'APPAREIL AVANT SA MAINTENANCE

Description du produit

Les appareils PestWest utilisent des matériaux de très haute qualité. Le châssis est soit en acier électrozingué (résistant à la corrosion), laqué par pulvérisation avec une poudre de polyester, soit en acier inoxydable poli.

Les modèles Chameleon 4x4 sont conformes aux normes et réglementations suivantes :

Les deux modèles sont conformes à la réglementation CE et à la norme européenne NE 60335-2-59.

Le Chameleon 4x4 Ex est ATEX et convient pour atmosphères explosibles. Il a le marquage suivant :

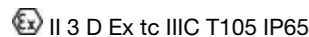

Le Chameleon 4x4 EX peut être utilisé en zone classée 22. Une zone 22 est un emplacement où une atmosphère explosible sous forme de nuage de poussières combustibles n'est pas susceptible de se présenter en fonctionnement normal ou n'est que de courte durée, s'il advient qu'elle se présente néanmoins. Le Chameleon 4x4 EX est conforme aux normes NE 60079-0:2009 et 61241-1:2004.

Numéro du certificat : ITS09ATEX16862X

Le Chameleon 4x4 EX est aussi IP 65 et conforme à la norme NE 60529:1992. Cet appareil peut donc être installé en atmosphères explosibles, par exemple les raffineries de sucre, les minoteries...

Les deux modèles sont conformes à la Directive Européenne EMC et à la norme NE 55014.

Le site de production de PestWest Electronics est certifié ISO 9001.

Le Chameleon 4x4 WL industriel laqué blanc (qui n'est pas antidéflagrant) est un appareil d'une taille et d'une puissance qui le destinent aux industries de l'agro-alimentaire et du packaging.

Les tubes UV des deux appareils sont équipés de boucliers de protection Reflectobakt® de PestWest.

Retrait du matériel d'emballage

Chaque modèle est inspecté et emballé avec soin avant de quitter nos locaux. A la réception de l'appareil, vérifier que le carton d'emballage extérieur ne porte pas de traces évidentes de dégradations durant le transport. Extraire l'appareil en prenant soin de retirer tous les éléments d'emballage.

Mode de fonctionnement

Le principe des désinsectiseurs UV repose sur l'attraction exercée par la lumière sur les insectes volants et plus particulièrement par la lumière UV. Cette lumière n'est pas visible par l'homme. La lumière bleue émise indique tout au plus que le circuit d'éclairage

CARACTÉRISTIQUES TECHNIQUES		
MODÈLE	CHAMELEON 4X4EX	CHAMELEON 4X4 WL
TENSION	230V	230V
FRÉQUENCE	50Hz	50Hz
CONSOMMATION	190W	190W
DIMENSIONS	H: 61,5 cm ; L: 63,5 cm; P: 16,5 cm	H: 61,5 cm ; L: 63,5 cm; P: 16,5 cm
POIDS	15,5 Kg	11,75 Kg
MARQUAGE	II 3 D Ex tc IIIC T105 IP65	N/A
INSTALLATION	SUSPENDU	SUSPENDU
FINITION	ACIER INOXYDABLE	ACIER ZINGUÉ LAQUÉ BLANC
ZONE D'ATTRACTION	440m²	440m²

fonctionne.

L'efficacité du désinsectiseur peut être affectée par l'intensité d'autres sources lumineuses, surtout par la lumière du jour (voir paragraphe "Positionnement").

Les insectes étant toujours actifs la nuit, les désinsectiseurs doivent fonctionner continuellement, 24 heures par jour (et ce d'autant plus que la compétition des autres sources lumineuses est alors faible)..

Positionnement

Les nombreuses possibilités d'emplacement pour un désinsectiseur rendent difficile l'établissement d'une série de recommandations qui couvriraient toutes les situations.

Toutefois, une liste exhaustive des principaux paramètres, au demeurant bien souvent inconciliables, devrait permettre d'effectuer le meilleur choix par rapport à un cas précis. En cas de difficultés, l'aide d'un spécialiste pourrait s'avérer déterminante.

De manière générale :

1. Le désinsectiseur ne devrait pas être situé en face ou près d'une fenêtre d'où provient la lumière du jour mais dans un endroit le plus sombre possible afin de limiter l'impact d'autres sources lumineuses.
2. Le désinsectiseur devrait se trouver près des zones de préparation des aliments mais pas directement au-dessus. Il doit éloigner les insectes des aliments et ne pas les attirer vers ces derniers.
3. Observer les zones de regroupement des insectes et placer l'appareil à proximité.
4. L'appareil devrait être placé en position d'interception entre les zones où se trouvent les aliments et celles où les mouches sont susceptibles de pénétrer, c'est-à-dire près des portes et fenêtres ouvertes sur l'extérieur, notamment en cas de présence de conteneurs à déchets. Attention toutefois à ne pas attirer les insectes de l'extérieur vers l'intérieur du local.
5. Placer l'appareil à un endroit accessible pour faciliter le changement périodique des plaques de glu et autres opérations de

maintenance. Si l'appareil est suspendu, placer-le hors d'atteinte de possibles trafics (chariot élévateur par exemple) à une hauteur d'au moins 3 mètres.

6. Eviter une installation au-dessus des équipements de production là où l'accès pourrait être difficile ou dangereux. Privilégier un emplacement le plus accessible possible.

Zone d'attraction nominale

La surface d'attraction nominale des appareils est indiquée dans les fiches produits. D'une manière générale, cette zone est fonction de la luminosité ambiante. Ainsi, plus le degré de luminosité est élevé, plus il est nécessaire d'augmenter le nombre d'appareils pour assurer une efficacité optimale. La zone de couverture nominale du Chameleon 4x4 est de 440m2.

Installation

Le Chameleon 4x4 est un appareil conçu pour être suspendu dans de grands locaux industriels.

Pour une efficacité optimum, en tenant compte des critères de sécurité pour le personnel et pour l'appareil, il est recommandé de le suspendre à une hauteur minimum de 3 mètres là où le personnel est régulièrement présent.

Le modèle standard, en acier laqué blanc, ne devrait pas être utilisé en atmosphère très humide (surtout si un nettoyage au jet ou à la vapeur est entrepris). En outre, il n'est absolument pas possible de l'utiliser dans une zone présentant des risques d'explosion.

Pour des raisons de sécurité, PestWest recommande l'emploi de chaînes (non fournies) capables de supporter chacune un poids de 15 Kg, lorsque l'appareil est suspendu. Ces chaînes doivent pouvoir résister à la corrosion. De plus, en présence d'ambiance humide ou corrosive, il faut utiliser des chaînes à maillons soudés

Afin de faciliter la maintenance, il est préférable de les relier à l'appareil par le biais de mousquetons permettant si besoin de détacher l'appareil rapidement. Chacun des mousquetons doit également pouvoir supporter un poids de 15 Kg.

Chaque appareil est livré avec un cordon d'alimentation secteur de deux mètres et fonctionne sur alimentation secteur 230 V – 50 Hz. Un câble plus long peut être fourni sur demande pour le Chameleon 4x4 EX uniquement et ce lors de la commande de l'appareil.

Le Chameleon 4x4 EX est produit avec un câble secteur indissociable du châssis et fourni sans embout (fiche). L'utilisateur final doit s'assurer d'un branchement adéquat en utilisant des pièces ATEX adaptées.

S'il s'avère nécessaire de rallonger le câble secteur, il convient de faire appel à un électricien compétent. Si la fiche moulée du Chameleon 4x4 WL (blanc) est retirée du câble, il faut en disposer correctement. Après installation, vérifier que le câble secteur est bien en place.

Sécurité

Tous les désinsectiseurs PestWest sont entièrement isolés d'un point de vue électrique (appareils électriques appartenant à la Classe 1). Cependant, certaines précautions doivent être prises :

Ne pas installer le Chameleon 4x4 standard à proximité d'une zone pouvant présenter une dangereuse concentration de gaz inflammables ou de poussières.

ATTENTION! – NE PAS OUVRIR SOUS TENSION

UTILISER UNIQUEMENT DES TUBES PESTWEST QUANTUM F40W/T12/2ft/BL (se référer aux Conditions Spéciales pour une utilisation sûre dans le cadre des Conditions de Certification – la certification ATEX est invalidée si des tubes incorrects sont utilisés).

Vérifier que l'appareil est convenablement mis à la terre. (Le Chameleon 4x4 EX dispose d'une borne externe de mise à la terre supplémentaire près du câble secteur pour une connexion équipotentielle à la terre).

Eviter de manipuler l'appareil lorsqu'il est toujours sous tension.

S'assurer que l'opérateur dispose d'une position sûre et adaptée lorsqu'il intervient sur le désinsectiseur.

Ne pas laisser les plaques de glu se saturer d'insectes morts. Elles doivent être changées régulièrement, au moins toutes les 8 semaines, ou dès qu'elles sont pleines.

NE PAS UTILISER À L'EXTÉRIEUR!

Ne convient pas pour une utilisation dans des étables, granges ou autres endroits similaires.

MAINTENIR HORS D'ATTEINTE DES ENFANTS!

Changement de la plaque de glu

Débrancher impérativement l'appareil avant sa maintenance.

Référence de la plaque de glu PestWest : BOA4X4881

Les plaques de glu doivent être changées toutes les 8 semaines, pour des raisons d'hygiène liées à la présence d'insectes morts, ou dès qu'elles sont pleines.

Pour extraire la plaque de glu usagée de l'appareil, il suffit de la tirer latéralement. Cette plaque peut-être recouverte d'un film plastique, puis datée et conservée en vue de différents contrôles.

Retirer le papier adhésif protecteur d'un mouvement sec et ininterrompu, sinon il pourrait rester collé fermement. Effectuer cette opération sur chacun des deux côtés de la plaque de glu. Si cela se produit, remettre le papier adhésif en place et recommencer l'opération. Insérer la nouvelle plaque au milieu des glissières situées en haut et en bas de l'appareil. Pousser la plaque latéralement jusqu'à la butée.

Le changement est maintenant terminé.

Maintenance & Réparations

Un entretien simple mais régulier permet de conserver l'aspect esthétique des appareils. Pour cela, essuyer le corps de l'appareil avec un chiffon humide et un détergent doux. Ne pas utiliser d'abrasif ou d'éponges abrasives.

Pour maintenir une efficacité optimale, les plaques de glu doivent être changées toutes les 8 semaines ou dès qu'elles sont pleines.

Il est essentiel de changer les tubes UV des désinsectiseurs au moins une fois par an (de préférence au début de la période de forte activité des insectes, après l'hiver). Dans des zones à forte intensité lumineuse, ou si une maîtrise très stricte des insectes volants est nécessaire, un remplacement des tubes tous les 6 mois améliorera grandement les performances du système de lutte en place.

Remplacer immédiatement les tubes UV défectueux.

Toutes les réparations ou le remplacement de pièces (à l'exception des tubes UV et des plaques de glu) doivent être effectués par le fabricant ou par un réparateur approuvé.

Tubes

Les tubes UV attirent davantage les insectes lorsqu'ils fonctionnent depuis moins d'un an. Ceci est dû au fait que l'intensité de la lumière UV, émise par les tubes à une longueur d'onde de 350 – 370 nanomètres, diminue durant leur utilisation. La lumière de cette plage de longueur d'ondes est invisible pour l'homme. La lumière visible bleue / violette également émise n'est nullement représentative du niveau d'émission de la lumière UV.

Le fait d'éteindre et d'allumer l'appareil au quotidien accentue encore l'inévitable réduction de la lumière UV attractive.

Pour ces raisons, il est essentiel de laisser l'appareil branché continuellement et de

changer les tubes au moins une fois par an (de préférence au début de la période de forte activité des insectes, après l'hiver).

Remplacement des tubes UV

Le type de tube a pour dénomination PESTWEST QUANTUM F40W/T12/2ft/BL (référence PestWest du tube : TUB40W512).

Modèle en acier inoxydable (Chameleon 4x4 EX – antidéflagrant)

Le Chameleon 4x4 EX est conçu pour une utilisation en atmosphères explosibles là où une atmosphère explosive sous forme de nuage de poussières combustibles n'est pas susceptible de se présenter en fonctionnement normal ou n'est que de courte durée, s'il advient qu'elle se présente néanmoins (zone 22). Pour conserver cette aptitude, l'appareil doit être correctement maintenu. Tous les joints d'étanchéité doivent être correctement en place et bien comprimés lors du changement des tubes. Il est par conséquent fondamental de bien se familiariser avec les pièces se

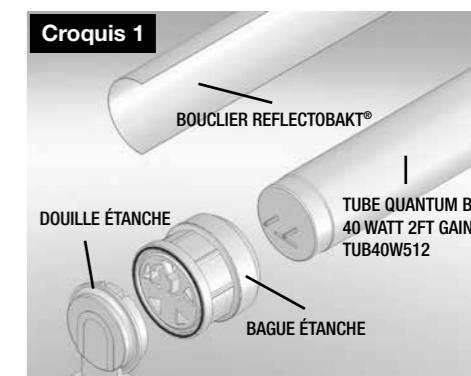

trouvant sur les croquis 1 et 2 pour s'assurer de la conformité de l'appareil. Donner une attention particulière aux joints en caoutchouc qui assurent l'herméticité de l'appareil contre la poussière.

Les bagues d'étanchéité se composent maintenant de deux parties qui se vissent ensemble. Il convient de se familiariser avec les différentes caractéristiques des

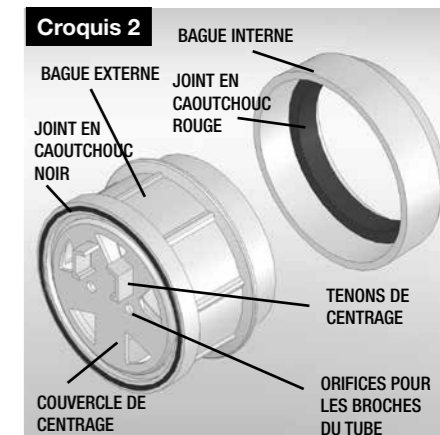

bagues. Donner une attention particulière au joint rouge et au joint noir qui assurent l'herméticité de l'appareil contre la

poussière. Noter également les orifices pour les broches du tube et la position des tenons de centrage, qui doivent être au même niveau aux deux extrémités du tube lors de l'insertion de ce dernier dans les douilles.

Procédure

Retirer la plaque de glu hors de l'appareil. Pour ouvrir la grille de protection, utiliser un grand tournevis plat pour désengager le verrou. Tourner simplement la vis du verrou d'un quart de tour dans le sens contraire des aiguilles d'une montre pour le désengager, puis ouvrir les deux grilles montées sur charnières.

Retirer les boucliers Reflectobakt® des tubes UV avec soin (ils s'emboîtent sur la circonférence du tube) et les conserver pour les mettre sur les nouveaux tubes lorsque ces derniers seront installés. Noter la position du Reflectobakt® en vue de le réinstaller.

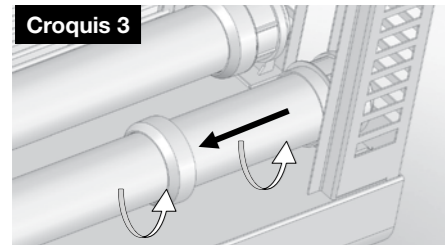

Dévisser complètement la bague interne dans le sens contraire des aiguilles d'une montre, puis la faire glisser vers le milieu du tube fluorescent (voir croquis 3). Répéter cette opération à l'autre extrémité du tube.

Dévisser la bague externe de la douille du tube dans le sens contraire des aiguilles d'une montre. Répéter cette opération à l'autre extrémité du tube.

Toutes les bagues d'étanchéité étant dévissées, le tube peut maintenant être retiré de l'appareil. Les tubes inférieurs se retirent verticalement vers le haut et les tubes supérieurs verticalement vers le bas (voir croquis 4)

Répéter la procédure complète pour les autres tubes.

Insérer les bagues externes et internes des anciens tubes sur les nouveaux tubes en vérifiant que les joints en caoutchouc sont bien en place (voir croquis 2). Visser la bague interne sur la bague externe de manière à maintenir l'assemblage en place sur le tube lors de son installation dans l'appareil. Ne pas serrer la bague excessivement. Noter que la bague externe a un couvercle de centrage avec deux orifices pour insérer les broches du tube. Noter également que les tenons de centrage doivent être orientés vers le haut de la même manière aux deux extrémités du tube (voir croquis 5 et 6B).

Installer le tube en l'insérant verticalement dans la douille (voir croquis 7).

NB : les broches s'insèrent en premier lieu (voir croquis 6A).

Visser avec soin les bagues externes aux douilles en suivant bien le filetage. S'assurer

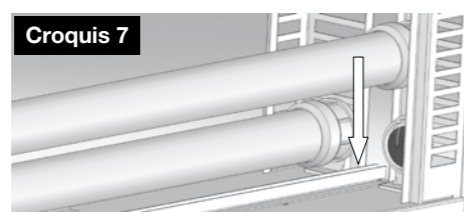
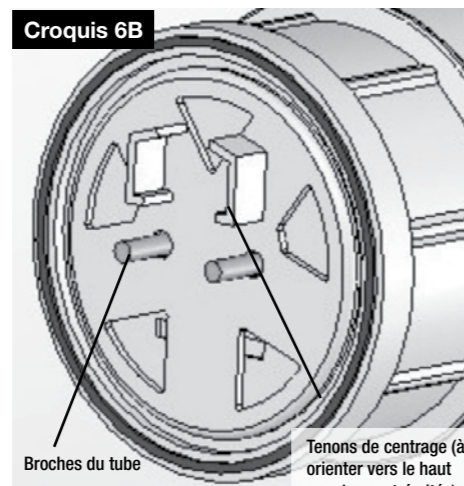
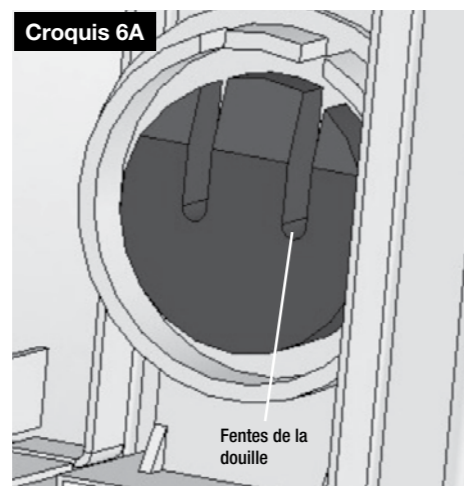
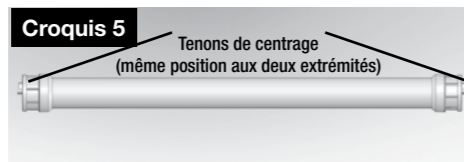
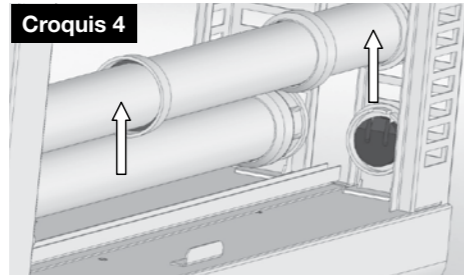

que les joints noirs en caoutchouc sont correctement en place et bien comprimés. Il est parfois nécessaire de dévisser la

baguette interne de la bague externe pour faciliter cette opération. Lorsque les bagues externes sont bien en place, les bagues internes peuvent être vissées sur ces dernières en suivant de nouveau bien le filetage et en s'assurant que les joints rouges en caoutchouc sont correctement en place et bien comprimés.

Répéter la procédure complète pour les autres tubes

Lorsque les tubes sont installés, mettre en place les boucliers Reflectobakt et fermer les grilles de protection à l'aide du tournevis. Insérer une nouvelle plaque de glu si nécessaire.

Modèle laqué blanc – Chameleon 4x4 WL

Cet appareil utilise des douilles classiques. Tourner le tube (deux déclics se produiront) jusqu'à ce que l'encoche de la partie centrale noire de la douille s'aligne avec la fente du corps blanc de la douille. Les tubes peuvent maintenant être retirés (vers le bas pour les deux tubes supérieurs et vers le haut pour les tubes inférieurs).

Noter la position du bouclier Reflectobakt® par rapport aux broches du tube. Retirer-le et placer-le de la même manière sur le nouveau tube. Il doit être en position centrale par rapport aux extrémités du tube (voir les instructions ci-dessous).

Installation du bouclier de protection Reflectobakt®

Suivre la procédure suivante lors du changement des tubes.

1. Retirer le(s) tube(s) usagé(s) de l'appareil.
2. Retirer avec soin le bouclier du tube (il est simplement emboîté sur la circonférence du tube).
3. Prendre le nouveau tube et ajuster le Reflectobakt® de manière à ce que les extrémités du demi-cercle du bouclier soit perpendiculaires aux broches du tube
4. Aligner horizontalement le bouclier de manière centrale par rapport au tube (équidistance entre les extrémités du bouclier et celles du tube).
5. Fixer l'intégralité du bouclier sur le tube. Il doit être fermement en position et épouser la surface du tube.
6. Replacer le tube dans l'appareil en le tournant de 90°. Le bouclier doit alors être positionné à l'arrière du tube, faisant écran entre la source d'émission UV et la plaque de glu.

Toujours manipuler le bouclier avec précaution. Ces dimensions ont été étudiées afin qu'il s'emboîte avec précision sur le tube. Reflectobakt® est une marque déposée de PestWest Electronics Limited.

* Le fabricant se réserve le droit de modifier les caractéristiques des appareils sans notification préalable.

PestWest Electronics Limited – Wakefield Road, Ossett, West Yorkshire, WF5 9AJ, UK

Tel: +44 (0) 1924 268500

Fax: +44 (0) 1924 273591

Email: info@pestwest.com

www.pestwest.com



IMPORTANT!

LIRE AVEC SOIN AVANT INSTALLATION

Les désinsectiseurs UV professionnels à plaque de glu Chameleon 4x4 EX et Mantis 4x4 EX ont été conçus pour une installation dans des environnements à risques spécifiques. Ils ont été testés pour leur conformité aux standards les plus élevés applicables à cette catégorie de produits dans l'Union Européenne.

Toutefois, la classification des atmosphères explosibles en zones demande une analyse précise et chaque installation doit être jugée selon ses mérites. PestWest Electronics peut fournir sur demande une copie des tests de sécurité réalisés par un organisme indépendant en relation avec l'appareil afin de permettre de définir si une installation convient ou non. Aucune revendication autres que celles contenues sur les certificats sont exprimées ou sous entendues.

L'installateur est l'ultime responsable et doit s'assurer que le 4x4 EX convient à un environnement particulier.

Les modèles Chameleon 4x4 EX et Mantis 4x4 EX sont des désinsectiseurs UV professionnels conçus pour lutter contre les insectes volants et destinés à une installation dans des environnements à risques spécifiques. Le Chameleon 4x4 EX (fonctionnant sur 230 Volt) a été testé pour sa conformité aux

normes européennes de sécurité électrique NE 60335-1, NE 60335-2-59. Le Mantis 4x4 EX (fonctionnant sur 110 Volt) a été testé par Underwriters Laboratory sous UL1559.

Les deux modèles 4x4 EX (pas les modèles Mantis / Chameleon 4x4 blancs) possèdent un indice IP65 et ont été testés indépendamment par Intertek* pour leur conformité aux normes NE 60079-0:2009 et NE 61241-1:2004.

Numéro du certificat, disponible sur demande : ITS09ATEX16862X

D'une manière générale, les modèles Mantis 4x4 EX et Chameleon 4x4 EX conviennent pour des zones poussiéreuses ou chargées en eau, par exemple les raffineries de sucre, les minoteries, etc. Ils ne conviennent pas pour des zones où des vapeurs de solvants ou gaz inflammables sont présents dans l'atmosphère.

*Intertek Testing and Certification Limited est un organisme notifié. Il certifie que cet appareil est bien en conformité aux exigences essentielles en ce qui concerne la Sécurité et la Santé relative à la conception et à la construction d'appareils et de systèmes de protection destinés à être utilisés en atmosphères explosibles, suivant l'Annexe II de la Directive 94/9/EC du 23 mars 1994.

IMPORTANT!

LIRE AVEC SOIN AVANT INSTALLATION

PRECAUCIONES

Todas las trampas PestWest son aparatos de Clase 1 totalmente aislados eléctricamente, sin embargo se deben tomar las siguientes precauciones:

- SIEMPRE APAGUE EL APARATO ANTES DE HACERLE MANTENIMIENTO
- MANTENGA FUERA DEL ALCANCE DE LOS NIÑOS
- NO SE DEBE UTILIZAR EN EXTERIORES
- NO SON APTAS PARA SU UTILIZACIÓN EN ESTABLOS O LUGARES SIMILARES
- NO INSTALAR EL CHAMELEON 4X4 BLANCO DONDE PUEDAN DARSE CONCENTRACIONES PELIGROSAS DE GASES O POLVOS INFLAMABLES
- AVISO - NO ABRIR CUANDO ESTÉ CONECTADO A LA CORRIENTE (CHAMELEON 4X4EX)
- SOLO UTILICE TUBOS QUANTUM PESTWEST F40W/T12/60CM (Condiciones especiales para el uso seguro bajo las Condiciones de Certificación - la homologación ATEX queda invalidada si no se instalan los tubos correctos.)
- ESTE APARATO NO DEBE SER USADO POR PERSONAS (INCLUYENDO NIÑOS) CON CAPACIDADES FÍSICAS, SENSORIALES O MENTALES REDUCIDAS, O CON FALTA DE EXPERIENCIA O FORMACIÓN, A MENOS QUE HAYAN SIDO SUPERVISADAS O INSTRUIDAS POR UNA PERSONA QUE SE HAGA RESPONSABLE DE SU SEGURIDAD
- ASEGÚRESE QUE EL APARATO ESTÉ CONECTADO A TIERRA. (EL CHAMELEON 4X4EX TIENE UNA TOMA DE TIERRA EXTERNA ADICIONAL CERCA DEL LUGAR DE INGRESO DEL CABLE PARA SU CONEXIÓN A UNA TOMA DE TIERRA EQUIPOTENCIAL.)
- ASEGÚRESE DE QUE LOS OPERARIOS TIENEN UNA PLATAFORMA ADECUADA Y SEGURA CUANDO ESTÁN TRABAJANDO CON ESTAS MÁQUINAS
- NO PERMITA QUE LA TABLA ADHESIVA SE LLENE DEMASIADO CON INSECTOS MUERTOS. CAMBIE LAS TABLAS A INTERVALOS REGULARES SEGÚN LOS NIVELES DE CAPTURA O POR LO MÍNIMO CADA 8 SEMANAS
- ASEGÚRESE DE COLGAR EL APARATO A POR LO MENOS 3 METROS DE ALTURA SOBRE EL SUELO Y FUERA DEL ALCANCE DE VEHICULOS QUE HAGAN USO DEL LUGAR

ESPECIFICACIONES TÉCNICAS		
MODELO	CHAMELEON 4X4EX	CHAMELEON 4X4 WL
VOLTAJE	230V	230V
FRECUENCIA	50Hz	50Hz
CONSUMO	190W	190W
DIMENSIONES	A: 61,5cm An: 63,5cm F:16,5cm	A: 61,5cm An: 63,5cm F:16,5cm
PESO	15,5Kg	11,75Kg
HOMOLOGACIONES	II 3 D Ex tc IIIC T105 IP65	N/A
MONTAJE	COLGADO	COLGADO
CONSTRUCCIÓN	ACERO INOXIDABLE	ACERO ZINCADO PINTADO
COBERTURA	440m ²	440m ²

- SI EL CABLE ESTÁ DAÑADO, SU REPOSICIÓN LA DEBE HACER EL FABRICANTE, SU REPRESENTANTE O UN ELECTRICISTA COMPETENTE

Descripción del producto

Las trampas de moscas de PestWest están fabricadas empleando componentes de la más alta calidad.

Existen dos opciones de aparato, el Chameleon 4x4 WL con chasis de acero zincado resistente a la corrosión con un acabado de poliéster y el Chameleon 4x4EX de acero inoxidable pulido.

Los Chameleon 4x4 tienen las siguientes homologaciones:

Ambos modelos llevan la marca CE y han sido probados independientemente para su cumplimiento con la norma europea EN60335-2-59.

El Chameleon 4x4EX y se puede utilizar en atmósferas potencialmente explosivas y está marcado con II 3 D Ex tc IIIC T105 IP65.

El Chameleon 4x4EX y es utilizable en áreas de Zona 22. Una Zona 22 se define como un lugar donde no es probable que se dé una atmósfera explosiva de polvo combustible, pero si se da, solo ocurre durante periodos cortos. El Chameleon 4x4EX satisface la norma EN60079-0:2009 y la EN61241-1:2004.

Certificado N° ITS09ATEX16862X

Tiene la aprobación IP 65 y cumple con la norma EN60529:1992. Esto hace que sea apto para ser utilizado en áreas donde pueda existir potencial para atmósferas explosivas tales como fábricas de azucareras y fábricas de harinas.

El Chameleon 4x4EX y el Chameleon 4x4WL cumplen los requerimientos de la norma Europea EMC EN55014.

PestWest Electronics Ltd tiene la certificación ISO9001

La versión blanca industrial del Chameleon 4x4, que no es anti-deflagrante, es una de los mata-insectos más grandes de tabla adhesiva más grande que existen, específicamente diseñada para cumplir

los requerimientos de las industrias de alimentación y de envasado.

Ambos aparatos llevan las pantallas 'Reflectobakt'® (patentado).

Desembalaje

Cada aparato es inspeccionado cuidadosamente antes de salir de la fábrica. Antes de tirar el embalaje exterior examínelo para ver si hay daños producidos en el transporte. Saque el aparato de su caja y asegúrese de quitar cualquier material de embalaje.

Principios de funcionamiento

Las trampas de moscas eléctricas funcionan en base al principio de que la mayoría de los insectos voladores son atraídos a la luz, especialmente a la luz del espectro ultravioleta (UV). Esta luz es invisible a la vista humana, sin embargo los tubos se ven azules, lo que indica que están encendidos.

La eficacia de la trampa de moscas puede verse afectada por la intensidad de otras fuentes competitivas de luz, especialmente la luz del sol (ver "Ubicación"). Puesto que los insectos permanecen activos por la noche - cuando la competencia de otras fuentes de luz es menor - las trampas de moscas deben dejarse en funcionamiento continuo, las 24 horas del día.

Ubicación

Existen tantos sitios donde es posible emplear las trampas de moscas eléctricas que es imposible dar recomendaciones exactas para cubrir todos los requerimientos y situaciones. Los principios generales que se detallan a continuación se dan sabiendo que algunos tomados individualmente pueden aparentemente contradecirse. Los usuarios deben adoptar los que mejor se ajustan a sus necesidades o pedir asesoramiento a un experto.

Como regla general:

1. Las trampas de moscas eléctricas deben colocarse donde menos competencia de otras fuentes de luz exista, por lo que no se deben poner al lado de ventanas.
2. En áreas de preparación de alimentos, colocar los aparatos junto a, pero no directamente encima de, las superficies

de preparación - preferiblemente para mantener las moscas fuera de esas áreas.

3. Observe en que lugares tienden a congregarse las moscas, y si es posible colocar la trampa de moscas en esos lugares.
4. Coloque los aparatos en posiciones donde intercepten los principales puntos de entrada de insectos, normalmente las puertas y ventanas. En bares y restaurantes es más probable que las moscas entren por la puerta de atrás que por la de delante, puesto que normalmente los cubos de basura se guardan junto a las puertas traseras.
5. Coloque la trampa en lugares que resulten convenientes para poder cambiar las tablas adhesivas. En el caso de que sea un aparato para colgar, colóquelo a por lo menos 3 metros de altura sobre el suelo y fuera del alcance de vehículos que hagan uso del lugar.
6. Coloque las unidades donde puedan ser alcanzadas con comodidad y no ponerlas encima de maquinaria donde sea difícil o peligroso acceder a ellas.

Cobertura

El área de atracción de moscas o cobertura, viene especificado con las instrucciones para cada modelo. Se debe tener en cuenta que cuanto más alto el nivel de luz en el área circundante, más aparatos se podrían necesitar para una superficie determinada. Para aplicaciones generales el Chameleon 4x4 cubre un área de hasta 440m².

Instalación

El Chameleon 4x4 modelo blanco industrial está diseñado para ser colocado suspendido en áreas industriales grandes.

Para lograr la máxima efectividad y seguridad se recomienda que se suspenda a un mínimo de 3 metros por encima del suelo en lugares normalmente transitados por personal.

El modelo blanco no se recomienda para lugares que requieren lavado frecuente con manguera, como mataderos, ni se debe instalar en áreas donde hay riesgo de explosión.

Por razones de seguridad PestWest recomienda que cada cadena colgante (no vienen con el aparato) sea de material resistente a la corrosión y sea capaz de aguantar por lo menos 15 Kg cada una. En ambientes húmedos o corrosivos únicamente se debe emplear cadenas con los eslabones soldados.

Para facilitar las operaciones de mantenimiento se recomienda que para conectarlas a las asas del aparato, las cadenas lleven un clip, que sean capaces de soportar 15 kg. cada uno.

Las unidades llevan un cable de 2 metros que se conecta a una toma de 230 voltios

y 50 Hz. Si se requiere longitudes mayores, solamente para la versión de acero inoxidable, se debe especificar al hacer el pedido.

El Chameleon 4x4EX está fabricado con un cable conectado y sin enchufe. El usuario debe asegurarse que se conecte a la red utilizando una conexión adecuada con homologación ATEX. También se debe de asegurar que se coloque un dispositivo de desconexión cuando se conecte el aparato directamente a la red eléctrica.

Si es necesario alargar el cable esta operación debe ser llevada a cabo por un electricista competente. Si se quita el enchufe que lleva el Chameleon 4x4WL éste se debe eliminar de forma segura. Asegúrese que una vez instalado el cable quede sujeto.

Cambio de las tablas adhesivas

SIEMPRE APAGAR EL APARATO ANTES DE HACERLE MANTENIMIENTO.

Las tablas tienen el código PestWest 135-000053

Las tablas pegajosas deben cambiarse cuando estén llenas o por lo menos cada 8 semanas.

Retirar la tabla adhesiva del aparato sacándola hacia un lado. Si se requiere para guardar como referencia se puede fechar y cubrirse con film transparente para facilitar su almacenamiento.

Quite el papel protector de la tabla nueva de ambos lados de la tabla con un movimiento único y rápido, de lo contrario puede permanecer adherido. Si esto ocurriera vuelva a pegar la parte despegada y repita. Coloque la tabla nueva entre las correderas en la parte superior e inferior del aparato asegurándose de que está totalmente metida.

El cambio está completo.

Mantenimiento y Reparaciones

Para mantener la apariencia atractiva de estas unidades, se deben limpiar tantas veces como sea necesario. Emplear un trapo humedecido con agua y detergente o un limpiador de marca. No usar trapos o limpiadores abrasivos.

Para mantener la máxima efectividad cambie las tablas en las trampas cuando estén llenas o por lo menos cada 8 semanas.

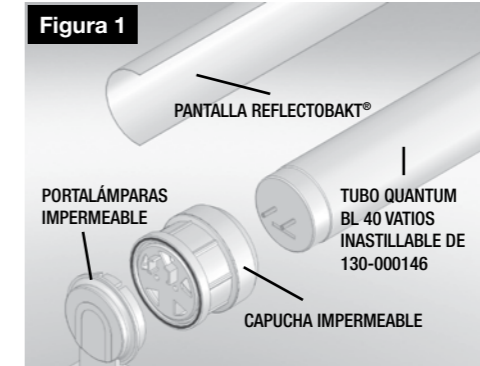

Se debe cambiar los tubos UV por lo menos una vez al año - preferiblemente después del invierno cuando se inicia la mayor actividad voladora de los insectos. En lugares con un nivel alto de luz ambiental o donde es necesario un control muy riguroso, cambiar los tubos cada 6 meses dará mayor efectividad.

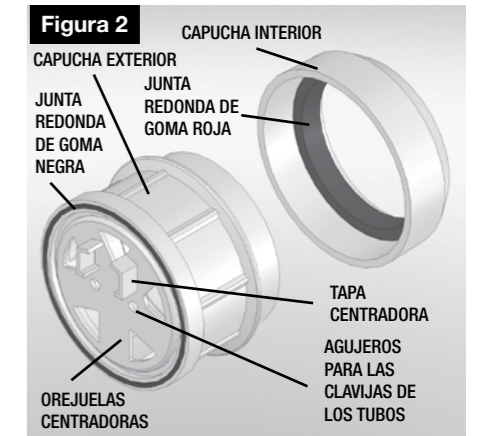

Reemplazar cualquier tubo defectuoso de inmediato.

Cualquier reparación o reposición de piezas (excluyendo los tubos y tablas adhesivas) debe ser realizado por el fabricante o un agente de reparación autorizado.

Tubos

Los tubos son de máxima atracción para los insectos voladores cuando tienen menos de un año. Esto es debido a que la luz UV emitida por los tubos en la longitud de onda de 350-375 nanómetros disminuye con el uso. La luz en esta longitud de onda es invisible para el ojo humano. La luz de color azul/violeta que podemos ver no es nada representativa de las emisiones de luz ultravioleta. El encendido y apagado diario de los tubos resulta en una pérdida todavía más rápida de la emisión efectiva de UV.

Es por lo tanto más efectivo dejar los tubos encendidos continuamente y cambiarlos por lo menos una vez al año (preferiblemente después del invierno cuando se inicia la temporada de mayor actividad de los insectos voladores)

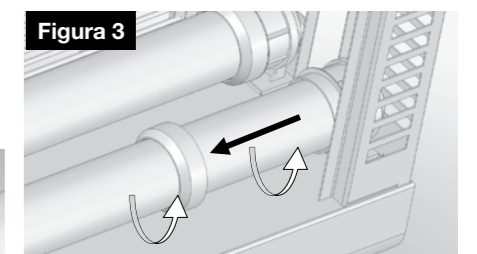

Cambio de los tubos de luz UV

El modelo de tubo a emplear es el PESTWEST F40W/T12/60cm/QUANTUM (Código de PestWest: 130-000146)

Chameleon 4x4EX antideflagrante de acero inoxidable

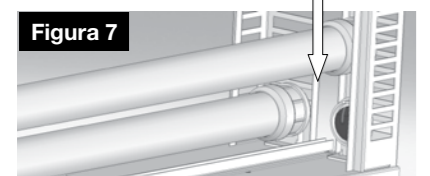
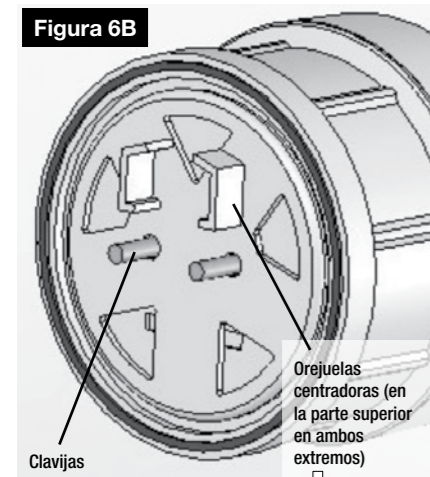
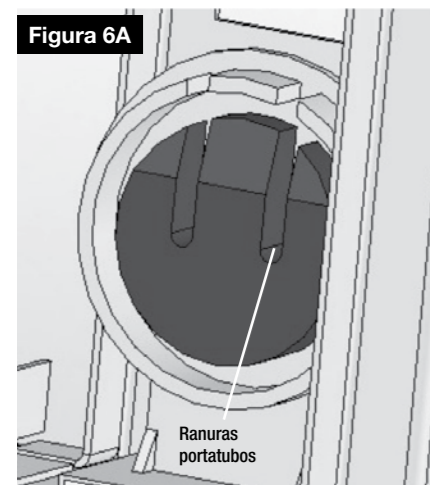
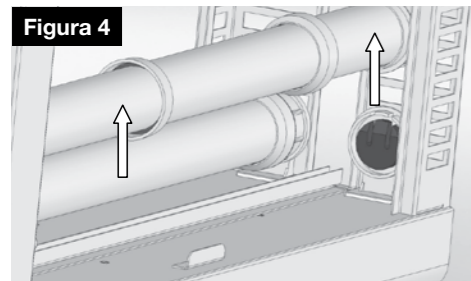

Chameleon 4x4EX está diseñado para ser utilizado en atmósferas potencialmente explosivas, donde una atmósfera peligrosa consistiendo de polvo combustible no es probable que ocurra en condiciones normales, o si ocurre es de corta duración

(Zona 22). Para mantener esta capacidad el aparato debe tener un mantenimiento correcto. Todas las juntas deben estar en su sitio y apretadas correctamente cuando se cambian los tubos. Es por lo tanto imprescindible familiarizarse con los componentes que se ven en las figuras 1 y 2 para asegurar su cumplimiento. Preste especial atención a las juntas de goma puesto que éstas son las que impiden el paso del polvo.

Las capuchas vienen en dos piezas que se enroscan. Por favor familiarícese con las capuchas. Preste especial atención a las juntas redondas rojas y negras que forman parte de la junta a prueba de polvo. Vea también los agujeros para las clavijas de los tubos y la posición de las orejuelas centralizadoras que deben estar en la misma dirección en los dos extremos de los tubos cuando se colocan.

Procedimiento

Saque la tabla adhesiva del aparato. Para abrir las rejillas protectoras use un destornillador plano grande para soltar la tuerca de la rejilla. Gire la tuerca un cuarto de vuelta en sentido contrario a las agujas del reloj para soltarla y a continuación abra las rejillas basculantes.

Retire cuidadosamente las pantallas Reflectobakt® de los tubos (van encajadas sobre el tubo) y guárdelas para colocarlas en los tubos nuevos. Fíjese en la posición de las pantallas en relación a las clavijas del tubo para su re-instalación en la misma posición.

Desenrosque la capucha interior (vea la figura 3) en el sentido contrario a las agujas del reloj hasta que se suelte de la capucha exterior. Ahora deslicela hacia el centro del tubo. Repita esta operación con la otra punta del tubo.

Con las capuchas impermeables desenroscadas se puede sacar el tubo del aparato levantándolo en vertical hacia arriba (para los tubos inferiores) o hacia abajo (para los tubos superiores). Repita estas operaciones para los tubos restantes. Vea la figura 4.

Coloque las capuchas interiores y exteriores de los tubos viejos en los tubos nuevos asegurándose que las juntas redondas de goma estén en el sitio correcto (vea la figura 2). Enrosque la capucha interior a la capucha exterior para mantener el ensamblaje acoplado mientras se instala el tubo, no enrosque demasiado fuerte. Fíjese que la capucha exterior tiene una tapa centradora con dos agujeros para que pasen las clavijas del tubo. También tome nota de que las orejuelas centradoras tienen que estar en el mismo sentido en los dos extremos del tubo. Vea las figuras 5 & 6B.

Coloque el tubo en el aparato insertándolo verticalmente en los portalámparas. Vea la figura 7.

Nota: Primero se insertan las clavijas. Vea la

figura 6A.

Enrosque las capuchas exteriores a los portalámparas tomando precaución de no cruzar la rosca y asegure que las juntas redondas de goma han quedado bien asentadas y que sellen bien. Repita para todos los tubos.

Chameleon 4x4 WL Blanco

Este aparato utiliza portalámparas estándar. Rote el tubo (se oírán dos clics) hasta que la ranura en el portalámparas central negro quede alineado con la ranura en la capucha blanca exterior. Ahora se pueden retirar los tubos (hacia abajo para los dos tubos superiores y hacia arriba para los inferiores).

Fíjese en la posición de las pantallas Reflectobakt® en relación a las clavijas en los extremos del tubo y póngalas en el tubo nuevo en la misma posición, asegurándose de que queden centradas. (Vea el procedimiento a continuación).

Para colocar la pantalla Reflektobakt®

Siga el siguiente procedimiento cuando cambie los tubos del aparato:

1. Saque los tubos viejos.
2. Retire la pantalla 'Reflectobakt'® del tubo. (Está colocada a presión sobre la circunferencia del tubo)
3. Coja el tubo nuevo y alinee los dos cantos delanteros de la pantalla 'Reflectobakt'® con las clavijas situadas en los extremos del tubo.
4. Asegúrese que la pantalla está centrada para que quede equidistante de los extremos del tubo.
5. Empuje la pantalla con cuidado hasta que quede en contacto con la superficie del tubo en toda su longitud. La pantalla debe quedar sujeta y permanecer en su sitio.
6. Vuelva a colocar el tubo en el portalámparas y a continuación gírelo 90° (un cuarto de vuelta o dos clics del portalámparas).

De esta manera la pantalla debe quedar posicionada en la parte de atrás del tubo protegiendo a la tabla adhesiva de la luz.

Maneje siempre la pantalla con cuidado puesto que sus dimensiones son críticas para que se acople al tubo correctamente.

'Reflectobakt'® es una marca registrada de PestWest Electronics Limited

* El fabricante se reserva el derecho de cambiar las especificaciones de los modelos sin previo aviso.

PestWest Electronics Limited – Wakefield Road, Ossett, West Yorkshire, WF5 9AJ, UK

Tel: +44 (0) 1924 268500

Fax: +44 (0) 1924 273591

Email: info@pestwest.com

Website: www.pestwest.com.

IMPORTANTE!

POR FAVOR LEA CUIDADOSAMENTE ANTES DE INSTALAR

La trampa de luz UV para insectos voladores Chameleon 4x4EX ha sido diseñada para ser instalada en entornos de riesgo y ha sido probada para asegurar que cumpla con los las normativas más estrictas de la Unión Europea para este tipo de productos.

Sin embargo, la clasificación por zonas de ambientes explosivos requiere de una interpretación correcta y cada instalación debe ser evaluada según sus características. PestWest Electronics, a petición, puede suministrar copias de los certificados de las pruebas independientes de seguridad que son aplicables a este modelo, para permitir que se pueda llevar a cabo una evaluación correcta de cualquier instalación. No se alega ni se expresa nada más que lo que se identifica en estos certificados.

Es responsabilidad final del instalador asegurar que el 4x4EX es apropiado para un ambiente en particular.

El Chameleon 4x4EX es una trampa profesional diseñada para el control de insectos voladores y para ser colocada en ambientes de riesgo designados. El Chameleon 4x4EX (modelo de 230v) ha sido probado para su cumplimiento de las normativas de estándares de seguridad eléctrica EN60335-1, EN60335-59.

El Chameleon 4x4EX (no el Chameleon WL blanco) tiene la clasificación IP65 y ha sido probado por el laboratorio independiente Intertek* para su cumplimiento de EN60079-0:2009 y EN61241-1:2004. El certificado número: ITS09ATEX16862X está disponible a petición.

En términos generales el modelo Chameleon 4x4EX es apropiado para emplearse donde se encuentran presentes polvo y agua, ej. fábricas azucareras y harineras etc. No es apropiado para lugares donde se encuentren en la atmósfera gases inflamables o vapores de disolventes.

*Intertek Testing and Certification Limited es un organismo notificador y certifica que este equipo cumple con los requerimientos esenciales de salud y seguridad relacionados con el diseño y fabricación de equipos para ser empleados en atmósferas potencialmente explosivas dadas en el Anexo II de la Directiva 94/9/EC del 23 de marzo de 1994.

IMPORTANTE!

POR FAVOR LEA CUIDADOSAMENTE ANTES DE INSTALAR

PRECAUZIONI

Tutte le trappole PestWest sono completamente isolate, appartenenti alla classe I, tuttavia devono essere osservate importanti precauzioni:

- SPEGNERE L'APPARECCHIO PRIMA DI FARE LA MANUTENZIONE E PULIZIA
- TENERE FUORI DALLA PORTATA DEI BAMBINI
- NON ADATTO PER USO ESTERNO
- NON ADATTO PER USO IN GRANAI, STALLE E LUOGHI SIMILI.
- NON INSTALLARE L'UNITÀ 4x4 BIANCA NELLE AREE IN CUI È PROBABILE CHE SI VERIFICHINO CONCENTRAZIONI PERICOLOSE DI GAS O DI POLVERI INFIAMMABILI.
- ATTENZIONE! NON APRIRE L'UNITÀ QUANDO È ACCESA. (CHAMELEON 4x4 EX)
- USARE SOLO TUBI QUANTUM PESTWEST F40W/T12/2ft/BL (Le condizioni particolari per

l'impiego in sicurezza contenute nelle Condizioni di Certificazione ATEX vengono invalidate se vengono montati tubi non adeguati).

- LA MANUTENZIONE POTREBBE ESSERE EFFETTUATA DA PERSONE CON RIDOTTE CAPACITÀ FISICHE, SENSORIALI, MENTALI, O CON CARENZE DI ESPERIENZA E DI CONOSCENZA SE GLI SONO STATE DATE LE CORRETTE ISTRUZIONI PER LA SUPERVISIONE.
- ASSICURARSI CHE L'UNITÀ SIA "MESSA A TERRA".
- (La Chameleon 4X4EX ha un ulteriore punto di messa a terra vicino all'ingresso dei cavi per il collegamento di una equipotenziale messa a terra esterna).
- ASSICURARSI CHE GLI OPERATORI ABBIANO UNA PIATTAFORMA DI LAVORO ADEGUATA E SICURA MENTRE LAVORANO SULLE UNITÀ. NON LASCIARE CHE IL CARTONCINO COLLANTE DIVENTI TROPPO PIENO DI INSETTI MORTI. CAMBIARE AD INTERVALLI REGOLARI, COME RICHIESTO DALLE CATTURE O ALMENO OGNI 8 SETTIMANE.
- POSIZIONARE ALMENO A 3 METRI DA TERRA COSÌ DA NON OSTACOLARE NESSUNA ATTIVITÀ, COME IL PASSAGGIO DEI CARRELLI ELEVATORI (MULETTO).
- SE IL CAVO DI ALIMENTAZIONE È DANNEGGIATO, DEVE ESSERE SOSTITUITO DAL PRODUTTORE, DA UN TECNICO O DA UNA SIMILARE PERSONA QUALIFICATA PER EVITARE UN PERICOLO.

DESCRIZIONE DEL PRODOTTO

Le trappole PestWest sono realizzate con materiali di altissima qualità. È possibile scegliere più finiture, sia in poliestere verniciato a polvere su telaio in zintex (resistente alla ruggine) oppure in acciaio inox lucido.

SPECIFICHE TECNICHE		
Modello	CHAMELEON 4X4EX	CHAMELEON 4X4 WL
Voltaggio	230V	230V
Frequenza	50Hz	50Hz
Consumi	190W	190W
Dimensioni	A: 61.5cm L: 63.5cm P: 16.5cm	A: 61.5cm L: 63.5cm P: 16.5cm
Peso	15.5Kg	11.75Kg
Categoria	Ex II 3 D Ex tc IIIC T105 IP65	N/A
Posizionamento	Sospesa al soffitto	Sospesa al soffitto
Finitura	Acciaio inox	Bianca - acciaio zincato
Copertura	440m2	440m2

I modelli 4x4 hanno le seguenti abilitazioni e certificazioni: Entrambi i modelli sono marcati CE e conformi alla norma europea EN60335-2-59. Il modello Chameleon 4X4EX è certificato ATEX ed è adatto all'uso in atmosfere potenzialmente esplosive ed è contrassegnato

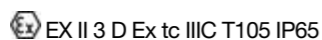

La Chameleon 4X4EX è adatta per l'impiego in aree classificate Zona 22. La Zona 22 è definita come area in cui, durante le normali attività, non è probabile la formazione di un'atmosfera sotto forma di nube di polvere combustibile o, qualora si verifichi, sia unicamente di breve durata. La Chameleon 4X4EX è conforme alla EN60079-0: 2009 e alla EN61241-1: 2004. Numero certificato: ITS09ATEX16862X

La Chameleon 4X4EX è certificata IP65 ed è conforme alla EN60529: 1992. Questo rende la Chameleon 4X4EX adatta per l'utilizzo in zone dove ci possono essere potenziali atmosfere esplosive, es.: zuccherifici e mulini.

La Chameleon 4X4EX e la Chameleon 4x4 soddisfano i requisiti della norma europea EN55014 EMC.

La produzione di PestWest Electronics Ltd è certificata ISO9001.

La versione industriale di colore bianco (che non è a prova di esplosione) è una delle più grandi trappole a colla a disposizione, creata appositamente per soddisfare le esigenze del settore alimentare e dell'imballaggio. Entrambi i modelli contengono la protezione PestWest Reflectobakt® (brevetata).

TOGLIERE L'UNITÀ DALL'IMBALLAGGIO

Ogni unità è accuratamente ispezionata e imballata prima di lasciare la nostra fabbrica. Prima di scartare il cartone esterno, esaminare se ci sono prove evidenti di danni dovuti al trasporto. Rimuovere l'unità e prestare particolare attenzione alla rimozione di tutti i materiali d'imballaggio incluso l'imballo per il trasporto.

MODALITÀ DI FUNZIONAMENTO

Le trappole elettriche funzionano secondo il principio che la maggior parte degli insetti volanti sono attratti dalla luce, in particolare dai raggi ultravioletti (UV) che si trovano alla fine dello spettro luminoso.

Questa luce è invisibile agli umani, tuttavia il bagliore blu dei tubi indica che sono accesi.

L'efficacia di una trappola può essere influenzata dall'intensità di altre fonti di luce concorrenti, in particolare la luce del giorno (vedi "Posizionamento"). Dal momento che gli insetti restano attivi e volano anche di notte (quando la concorrenza di altre fonti di luce è normalmente più bassa), le trappole devono essere lasciate operative costantemente ossia 24 ore al giorno.

POSIZIONAMENTO

Ci sono talmente tanti luoghi dove è possibile l'utilizzo di trappole che è impossibile dare una serie di raccomandazioni per coprire tutte le esigenze o le situazioni. Queste linee guida generali sono date nella consapevolezza che alcune di loro sono apparentemente in conflitto con altre. Gli utenti devono adottare quelle più adatte alle loro esigenze o consultare un esperto.

Come regola generale :

1. Le trappole a luce UV devono essere posizionate in modo da ridurre al minimo la concorrenza di altre fonti di luce, quindi non vanno montate adiacenti alle finestre.
2. Nei settori alimentari, montare la trappola vicino ma non direttamente sopra ai prodotti alimentari esposti o alle superfici di preparazione (è preferibile cercare di attirare le mosche lontano dalle zone di preparazione degli alimenti).
3. Osservare dove le mosche tendono ad aggregarsi e, se possibile, mettere l'unità in prossimità di quella zona.

4. Posizionare le trappole in una posizione di "intercettazione" dal punto di entrata principale delle mosche - normalmente porte e/o finestre - e la zona da proteggere. Nei luoghi di ristorazione, le mosche sono più propense a entrare dalla

porta di servizio, piuttosto che dall' ingresso principale, perché è lì che sono conservati i rifiuti di cucina e bidoni della spazzatura.

5. Montare la trappola in una posizione comoda per cambiare il cartoncino collante e, nel caso di un posizionamento al soffitto in edifici industriali, montarla ad almeno 3 metri da terra e lontana da qualsiasi tipo di traffico, come ad esempio quello dei carrelli elevatori (muletto), che possono utilizzare l'area.

6. Posizionare l'unità dove possa essere raggiunta più facilmente possibile e non sopra i macchinari in cui l'accesso può essere difficile o pericoloso.

COPERTURA

Le aree di attrazione delle mosche/ aree di copertura sono riportate nella scheda tecnica per ogni unità. Va notato che più forte è la luce circostante, maggiore è il numero di unità che possono essere richieste per una determinata zona. Per applicazioni generali la Chameleon 4x4 coprirà 440 m2.

INSTALLAZIONE

I modelli Chameleon 4x4 sono progettati per il montaggio sospeso in grandi stabilimenti industriali. Per ottenere la massima efficacia unita alla sicurezza dei prodotti e degli operatori, si raccomanda, in zone regolarmente occupate dal personale, che le unità vengano montate ad un minimo di 3 metri sopra il livello del pavimento.

Il modello bianco non è destinato all'installazione in aree pericolose che richiedono regolari lavaggi come macelli, ecc e non deve neppure essere installato nelle zone in cui ci sia rischio di esplosione. Per ragioni di sicurezza PestWest raccomanda che, quando le unità vengono sospese, ciascuna delle catene di sospensione (che non sono in dotazione) deve essere di materiale anti-corrosione in grado di sostenere almeno 15 kg ciascuno. In ambienti corrosivi/umidi devono essere usate solo catene a maglia saldata. Per facilitare la manutenzione e per riappendere agilmente la trappola, si raccomanda che la catena sia dotata di una clip a molla per l'aggancio all'unità, assicurandosi che anche le clip siano in grado di supportare 15 kg ciascuna. Le unità sono dotate di un cavo di ingresso di 2 metri e funzionano con voltaggio da 230V 50Hz. In caso fosse necessario un cavo più lungo, solo per la versione in acciaio inox, deve essere specificato al momento dell'ordine.

La Chameleon 4X4EX è costruita con un permanente cavo collegato e non terminato (assenza di spina elettrica). L'utente finale deve assicurarsi che la connessione avvenga in modo opportuno con componenti ATEX. Ci si deve assicurare che il dispositivo di

spegnimento è installato quando si collega la trappola ad un circuito elettrico fisso.

Se fosse necessario estendere il cavo di ingresso, dovrà essere fatto da un elettricista competente. Nel caso si dovesse rimuovere la spina elettrica dal cavo in dotazione (solo nella versione Bianca) questa deve essere smaltita in modo sicuro. Assicurarsi che, una volta installato, il cavo di alimentazione sia adeguatamente protetto.

RINNOVO DEI CARTONCINI COLLANTI SPEGNERE SEMPRE LA MACCHINA PRIMA DI QUALSIASI MANUTENZIONE.

Numero di articolo PestWest: 135-000053 A causa della potenziale contaminazione, i cartoncini andrebbero sostituiti se pieni di insetti o almeno ogni otto settimane. È sufficiente rimuovere il cartoncino collante usato sfilandolo lateralmente fuori dall'unità. Qualora sia necessario conservare il cartoncino per scopi di riferimento, è consigliabile datarlo e coprirlo con la pellicola trasparente per facilitare la conservazione. Rimuovere la carta di protezione da entrambi i lati del nuovo cartoncino collante con un unico movimento rapido, altrimenti tende a rimanere fissato alla colla. In questo caso, applicare nuovamente la sezione sollevata e ripetere. Inserire il nuovo cartoncino collante tra le guide nella parte superiore e inferiore dell'unità, assicurandosi che sia inserito a fondo. La sostituzione è ora completata.

MANUTENZIONE E RIPARAZIONI

Per mantenere l'aspetto gradevole delle unità, esse dovrebbero essere pulite con la frequenza necessaria. Usare un panno inumidito con acqua e detersivo o un detergente appropriato. Non utilizzare spugne o prodotti abrasivi. Per mantenere la massima efficacia, cambiare i cartoncini collanti quando sono pieni o almeno ogni 8 settimane. I tubi, nelle trappole a luce UV, devono essere cambiati almeno una volta all'anno (preferibilmente al momento della comparsa di una maggiore attività di insetti volanti, dopo l'inverno). Nelle zone con forte luce ambientale o dove sia necessario un controllo rigoroso, la sostituzione ogni 6 mesi migliora le prestazioni. Sostituire i tubi difettosi immediatamente.

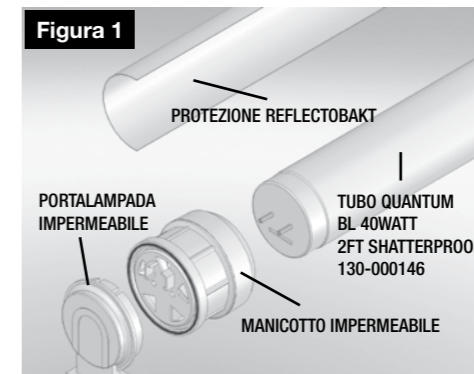

Ogni riparazione o sostituzione di pezzi di ricambio (escluse le lampade e i cartoncini collanti) devono essere effettuati dal fabbricante o da un tecnico specializzato.

TUBI

I tubi sono più attrattivi per gli insetti volanti quando hanno meno di un anno di utilizzo.

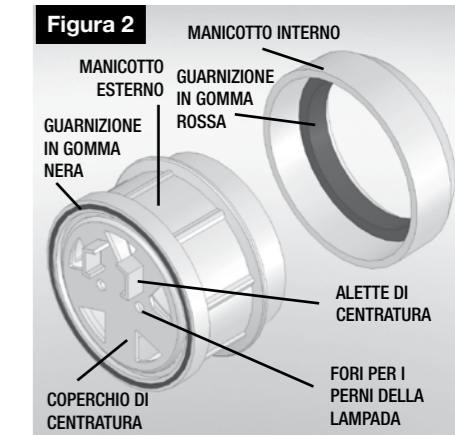

Questo perché la luce UV emessa dai tubi con lunghezza d'onda di 350-375 nanometri diminuisce con l'uso. La luce di questa lunghezza d'onda è invisibile all'occhio umano. La luce blu/viola, che si vede a tubo acceso non è affatto rappresentativa della effettiva emissione di raggi UV. L'accensione e lo spegnimento giornaliero delle lampade arrecano una perdita ancora più veloce delle effettive emissioni di raggi UV. Pertanto è più efficace lasciare i tubi accesi continuamente e cambiarli almeno una volta all'anno (preferibilmente al momento della

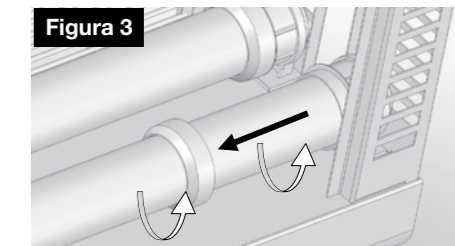

comparsa della maggiore attività di insetti volanti, dopo l'inverno).

SOSTITUZIONE DEI TUBI

I tubi sono del tipo PESTWEST F40W/T12/2ft/BL/QUANTUM (Numero di articolo PestWest: 130-000146) Modello acciaio inox (4x4EX Chameleon - A prova di esplosione) La Chameleon 4x4EX è progettata per essere utilizzata in atmosfere potenzialmente esplosive, cioè in aree in cui, durante le normali attività, non è probabile la formazione di un'atmosfera sotto forma di polvere combustibile o, qualora si verifichi, sia unicamente di breve durata (Zona 22). Per conservare questa caratteristica l'unità deve essere adeguatamente mantenuta. Quando si cambiano i tubi, tutte le guarnizioni devono essere sempre chiuse

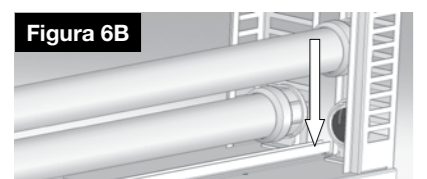
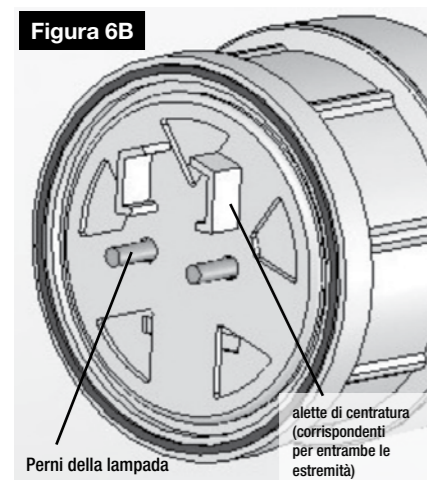
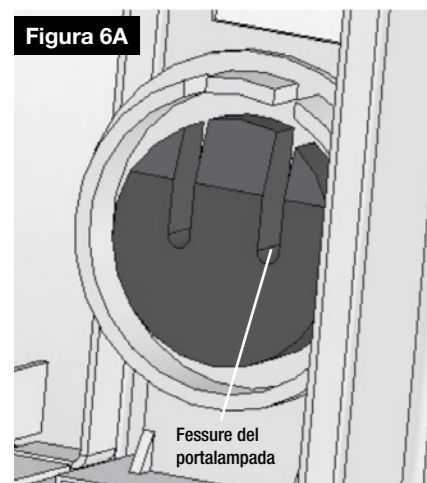
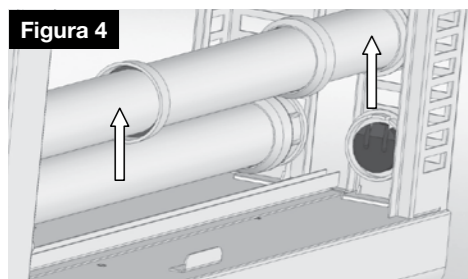

fanno parte della guarnizione a prova di polvere. Da notare anche i fori per i perni della lampada e la posizione delle alette di centratura che durante il montaggio del tubo dovrebbero essere nella stessa direzione ad entrambe le estremità della lampada.

PROCEDURA

Rimuovere il cartoncino collante dal corpo della macchina. Per aprire le protezioni utilizzare un grande cacciavite a taglio per svitare il perno sulla griglia. Basta ruotare il perno di un quarto di giro in senso antiorario per sbloccare e aprire le porte a battente della griglia.

Togliere con cautela le protezioni Reflectobakt dalle lampade (agganciate intorno alla circonferenza del tubo) e conservarle per rimontarle sulle nuove lampade, una volta installate. Notare la posizione delle protezioni Reflectobakt per la re-installazione.

Svitare il manicotto interno (vedi figura 3) in senso antiorario fino a quando non si stacca dal manicotto esterno. Ora farlo scorrere verso il centro della lampada. Ripetere questa operazione sul lato opposto del tubo. Svitare il manicotto esterno dal portalampada in senso antiorario. Ripetere questa operazione dalla parte opposta del tubo.

Con i manicotti impermeabili tutti svitati ora il tubo può essere rimosso dalla macchina sollevandolo verticalmente verso l'alto (per i due tubi inferiori) o verso il basso (per i due tubi superiori).

Ripetete queste istruzioni sui tubi rimanenti. Vedi Figura 4.

Posizionare i manicotti interni ed esterni delle vecchie lampade sulle nuove lampade assicurandosi che le guarnizioni in gomma siano nella loro posizione corretta (vedi figura 2). Fissare il manicotto interno al manicotto esterno per bloccare il tutto alla lampada durante l'installazione, non stringere eccessivamente. Notare che il manicotto esterno ha un coperchio di centratura con due fori per far passare i perni. Si noti inoltre che le alette di centratura devono essere corrispondenti per entrambe le estremità, vedi figura 5 e 6B.

Montare la lampada all'unità inserendola verticalmente nei portalampada, vedi figura 7
Nota: I perni della lampada vanno inseriti nella fessura per primi, vedi figura 6a

Avvitare i manicotti esterni al portalampada facendo innanzi tutto attenzione a non rovinare la filettatura e assicurarsi che le guarnizioni in gomma nera siano in sede e fissate bene. Potrebbe essere necessario svitarli dai manicotti interni per facilitare il montaggio. Una volta che i manicotti esterni sono montati correttamente è possibile avvitare i manicotti interni sui manicotti esterni avendo cura di non rovinare la filettatura e facendo attenzione che la guarnizione in gomma rossa sia montata e sigillata in modo corretto. Ripetere l'operazione per le lampade restanti. Una volta che le lampade sono montate si dovrebbe rimontare la protezione

Reflectobakt e chiudere le protezioni usando il cacciavite. Rimontare una nuova piastra collante, se necessario.

Modello bianco - Chameleon 4x4 WL

Questa unità utilizza raccordi portalampada standard.

Ruotare il tubo (si sentiranno due distinti click) fino a che la fessura nel porta lampada nero si allinei al ritaglio sull'alloggiamento bianco esterno. I tubi possono ora essere rimossi (verso il basso per i due tubi nella parte superiore e verso l'alto per quelli inferiori). Notare la posizione della protezione Reflectobakt ® rispetto ai perni alla fine del tubo e rimontare il nuovo tubo nella stessa posizione, assicurandosi che la protezione sia centrale per tutta la lunghezza del tubo (vedi procedura di seguito).

Per montare la protezione Reflectobakt ®

Usare il seguente procedimento quando cambiate i tubi alla vostra unità.

1. Togliere i vecchi tubi dalla macchina.
2. Staccare la protezione Reflectobakt ® dal tubo. (agganciata alla circonferenza del tubo).
3. Prendete il vostro nuovo tubo e mettete i due bordi della protezione Reflectobakt ® in corrispondenza delle coppie di perni alle due estremità del tubo.
4. Assicurarsi che il manicotto sia montato centralmente al tubo in modo che il piccolo spazio tra la fine della protezione e la fine del tubo di metallo sia lo stesso in entrambe le estremità.
5. Spingere delicatamente la protezione in modo che sia in contatto per tutta la lunghezza della superficie del tubo. Deve essere stretta e deve rimanere in posizione.
6. Rimontare il tubo nel portalampada poi girarlo di 90° (un quarto di giro o due clic sul porta lampada). Questo dovrebbe posizionare il manicotto verso la parte posteriore del tubo, mantenendo la luce fuori dal cartoncino collante. In ogni momento, gestire la protezione con cautela in quanto le dimensioni sono critiche, in modo che si adatti al tubo in modo corretto. Reflectobakt ® è il marchio di fabbrica di PestWest Electronics Limited.

* Il produttore si riserva la facoltà di variare le specifiche del modello senza preavviso.

PestWest Electronics Limited – Wakefield Road,

PestWest
FLYING INSECT SCIENCE

Ossett, West Yorkshire, WF5 9AJ, UK
Tel: +44 (0) 1924 268500
Fax: +44 (0) 1924 273591
Email: info@pestwest.com
Website: www.pestwest.com.com

IMPORTANTE!

LEGGERE ATTENTAMENTE LE ISTRUZIONI PRIMA DELL'INSTALLAZIONE

Le trappole professionali Chameleon 4x4Ex e Mantis 4x4Ex sono state progettate per l'installazione in determinati ambienti pericolosi e sono state testate per la conformità agli standard più elevati applicabili all'interno della Comunità europea per questo tipo di prodotti.

Tuttavia, la classificazione di zona per ambienti esplosivi richiede una corretta interpretazione e ogni installazione deve essere analizzata nel merito. PestWest Electronics è in grado di fornire, su richiesta, copia dei certificati dei test di sicurezza indipendenti, applicabili al modello, per consentire una valutazione di idoneità che deve essere effettuata per una particolare installazione e nessuna specifica diversa da quelle individuate in questi certificati è espressa o implicita.

La responsabilità ultima per garantire che la Chameleon 4x4 EX sia adatta per un particolare ambiente è dell'installatore.

La Chameleon 4x4Ex e Mantis 4x4Ex sono unità professionali progettate per controllare gli insetti volanti e sono destinate all'installazione in determinati ambienti pericolosi. La Chameleon modello 4x4 (230 volt in ingresso) è stata testata per la conformità con le norme europee di sicurezza elettrica EN60335-1, EN60335 -2-59, mentre il modello 4x4Ex Mantis (110 volt in ingresso) è stato provato da Underwriters Laboratory per UL1559.

Entrambi i modelli 4X4EX (non Mantis / Chameleon 4x4 bianca) hanno una classificazione IP65 e sono stati testati indipendentemente da Intertek* per il rispetto della EN60079-0: 2009 e EN61241-1: 2004.

Numero certificato: ITS09ATEX16862X disponibile su richiesta.

In termini generali, i modelli Mantis 4x4Ex e Chameleon 4x4Ex sono adatti per le zone dove le polveri e le acque sono presenti ad esempio stabilimenti di trasformazione dello zucchero, mulini ecc. Non sono adatti per le zone dove vapori di solventi o gas infiammabili sono presenti nell'atmosfera.

* Intertek Testing and Certification Limited è un organismo riconosciuto e dichiara che questa apparecchiatura è stata trovata conforme ai requisiti essenziali per la salute e la sicurezza per la progettazione e la costruzione delle apparecchiature destinate ad essere utilizzate in atmosfere potenzialmente esplosive di cui nella sezione II (Annex II) della direttiva 94/9/CE del 23 marzo 1994

IMPORTANTE!

LEGGERE ATTENTAMENTE LE ISTRUZIONI PRIMA DELL'INSTALLAZIONE

e adeguatamente strette. Pertanto, è essenziale familiarizzare con i componenti mostrati nelle figure 1 e 2, per garantire la conformità. Prestare particolare attenzione alle guarnizioni in gomma in quanto garantiscono la tenuta alla polvere. I manicotti impermeabili e a prova di polvere ora sono composti da due parti che si avviano insieme. Si prega di prendere confidenza con le varie caratteristiche del manicotto. Prestare particolare attenzione alle guarnizioni rosse e nere poiché queste

BITTE SCHALTEN SIE DAS GERÄT VOR DER WARTUNG AUS.

PRODUKTBESCHREIBUNG

PestWest Fliegenvernichter werden aus Materialien höchster Qualität gefertigt. Das Gehäuse besteht entweder aus verzinktem, rostgeschütztem Stahl mit Polyester Pulverlack oder aus gebürstetem Edelstahl.

Die 4x4 Modelle haben folgende Leistungsdaten und Zulassungen:

Beide Modelle haben das CE Zeichen und sind nach europäischen Sicherheitsstandards (EN60335-2-59) geprüft und zugelassen.

Das Chameleon 4x4EX ist gemäß ATEX Richtlinien explosionsgeschützt, für den Einsatz in potentiell explosiven Atmosphären geeignet und wie folgt gekennzeichnet

II 3 D Ex tc IIIC T105 IP65

Das Chameleon 4x4EX ist geeignet für den Einsatz in Bereichen der Zone 22. Zone 22 ist ein Bereich, in dem eine explosionsfähige Atmosphäre durch brennbaren Staub normalerweise nicht oder aber nur kurzzeitig auftritt. Das Chameleon 4x4EX erfüllt die Norm EN60079-0:2009 und EN61241-1:2004.

Zertifikatnummer: ITS09ATEX16862X

Das Chameleon 4x4EX besitzt außerdem die Schutzklasse IP65 und erfüllt die Norm EN60529:1992. Dadurch ist das Chameleon 4x4EX für Bereiche, in denen ein erhöhtes Explosionsrisiko besteht, wie z.Bsp. in Zuckerraffinerien und Getreidemühlen geeignet.

Die Chameleon 4x4EX und Chameleon 4x4WL Geräte erfüllen die Anforderungen der Europäischen EMC Norm EN55014.

Die Produktionsstätte von PestWest Electronics Ltd ist ISO9001 zertifiziert.

Das weiße Industriegerät Chameleon 4x4 (das nicht explosionsgeschützt ist) ist eines der größten Insektenfängergeräte auf dem Markt und wurde speziell für die Lebensmittel- und Verpackungsindustrie hergestellt.

Beide Geräte sind mit den patentierten PestWest Reflectobakt® Abdeckschalen ausgestattet.

AUSPACKEN DES GERÄTES

Jedes Gerät wird von uns vor dem Versand sorgfältig inspiziert und verpackt. Bevor Sie die Verpackung entfernen, überprüfen Sie diese bitte auf offensichtliche Transportschäden. Nehmen Sie das Gerät heraus und entfernen Sie alle Verpackungsmaterialien, insbesondere die Transportsicherungen.

ARBEITSWEISE

Elektrische UV-Fliegenvernichter arbeiten nach dem Prinzip, daß die meisten Fluginsekten von Licht, und insbesondere vom ultraviolettem (UV) Lichtspektrum angelockt werden. Das ultraviolette Licht ist für das menschliche Auge nicht sichtbar, auch wenn die Röhren ein blaues Licht abgeben, das die Betriebsbereitschaft anzeigt.

Die Wirksamkeit einer solchen Falle kann durch andere störende Lichtquellen beeinträchtigt

TECHNISCHE DATEN		
MODELL	CHAMELEON 4X4EX	CHAMELEON 4X4
ELEKTRISCHE SPANNUNG	230V	230V
FREQUENZ	50Hz	50Hz
VERBRAUCH	190W	190W
GRÖßE	H:61,5 W:63,5 D:16,5cm	H:61,5 W:63,5 D:16,5cm
GEWICHT	15,5kg	11,75kg
MONTAGE	FREIHÄNGEND	FREIHÄNGEND
MATERIAL	EDELSTAHL	WEISS-VERZINKTER STAHL
WIRKUNGSBEREICH	440m²	440m²

werden, insbesondere durch Tageslicht (siehe 'Ortswahl'). Da Insekten auch nachts aktiv sind und herumfliegen (also dann, wenn der Einfluß von Störlicht am geringsten ist), sollten UV-Fliegenvernichter permanent eingeschaltet bleiben, d.h. 24 Stunden täglich.

ORTSWAHL

Es gibt so viele Platzierungsmöglichkeiten für UV-Fliegenfallen, daß es unmöglich ist, alle Variationen mit einigen Standardempfehlungen abzudecken. Die nachfolgend gegebenen Richtlinien können daher durchaus in Einzelfällen widersprüchlich sein. Sie sollten sich deshalb an diejenigen Hinweise halten, die am besten Ihren Anforderungen für die jeweilige Situation entsprechen oder ggf. Expertenrat einholen.

Es folgen einige generelle Regeln:

- UV-Fliegenvernichter sollten so platziert werden, daß der Einfluß von Störlicht möglichst gering ist, also nicht dicht an Fenstern.
- In Lebensmittelbereichen sollte die Falle in der Nähe von, aber nicht direkt über offenen Lebensmitteln und Lebensmittelzubereitungsflächen platziert werden. (Die Fliegen sollten möglichst nicht zu, sondern von solchen Bereichen weggelockt werden).
- Versuchen Sie herauszufinden, wo sich die Fliegen normalerweise sammeln, und platzieren Sie die Falle möglichst an oder so nah wie möglich bei diesen Stellen.
- Platzieren Sie die Geräte in einer 'Abfangposition' zwischen den Haupteinflugsmöglichkeiten – wie Fenster und Türen – und dem zu schützenden Bereich. In Gastronomiebereichen fliegen Insekten eher durch Hinter-als Vordereingänge ein, da sich dort meistens Küchenabfallbehälter befinden.
- Montieren Sie das Gerät so, daß die Klebefläche bequem ausgetauscht werden kann. Wird es freihängend in Industriebereichen montiert, stellen Sie sicher daß es mindestens in 3 Meter Höhe und nicht in Verkehrswegen (z. B. Gabelstapler) hängt.
- Platzieren Sie die Geräte immer so, daß sie so leicht wie möglich erreichbar sind, und nicht direkt über laufenden Maschinen, wo der Zugang schwierig oder gefährlich sein könnte.

WIRKUNGSBEREICH

Es sollte beachtet werden, daß je heller das Umgebungslicht ist, desto mehr Geräte für einen gegebenen Bereich benötigt werden. Beide Gerätetypen decken bei einer normalen Anwendung einen Wirkungsbereich von 440m² ab.

MONTAGE

Die Chameleon 4x4 Modelle sind speziell zur freihängenden Montage in Bereichen der Großindustrie konzipiert. Um eine maximale Leistungsfähigkeit, unter Berücksichtigung von Geräte- und Personalsicherheitsaspekten zu erreichen, sollten die Geräte in einer Höhe von mindestens 3 Metern aufgehängt werden.

Das Chameleon 4x4 weiss ist nicht für Bereiche geeignet, in denen regelmäßig mit Spritzwasser gearbeitet wird, wie z.B. Schlachthöfen usw. Die Geräte dürfen auch nicht in Bereichen, in denen eine Explosionsgefahr besteht, eingesetzt werden.

Aus Sicherheitsgründen empfiehlt PestWest, daß die zum Aufhängen verwendeten Ketten (nicht mitgeliefert) aus rostfreiem Material gefertigt sind und für eine Tragfähigkeit von mindestens 15kg je Kette ausgelegt sein sollten. In feuchten oder korrosiven Atmosphären sollte ausschließlich Ketten mit verschweißten Gliedern verwendet werden.

Zum einfachen Wartens und Wiederaufhängens befestigen Sie an den geräteseitigen Kettenenden je einen Karabinerhaken. Dieser sollte jedoch ebenso eine Tragfähigkeit von mindestens 15kg haben.

Die Geräte sind mit einem 2 Meter Anschlußkabel ausgestattet und benötigen eine 230V, 50Hz Stromversorgung. Sollte ein längeres Anschlußkabel benötigt werden (nur bei der Edelstahl Version), so muß dies bei der Bestellung angegeben werden.

Das Chameleon 4x4 EX ist mit einem festverbautelem Stromkabel ausgestattet, an dessen Ende sich kein Stecker befindet. Der Endbenutzer muss sicherstellen, dass der entsprechende Anschluss und die damit verbundenen Komponenten den ATEX Vorgaben genügt. Er muss ebenfalls sicherstellen, dass eine Trennvorrichtung eingebaut wird, wenn der Anschluss fest verkabelt wird.

Sollte es notwendig sein, das Anschlußkabel zu verlängern, so muß dies von einem Elektriker durchgeführt werden. Wird der verschweißte Stecker dabei entfernt, so ist er sicher zu

entsorgen. Sorgen Sie auch dafür, daß das Anschlußkabel nach der Montage gut gesichert ist.

VORSICHTSMASSNAHMEN

Alle PestWest UV-Geräte sind Geräte der Schutzklasse I. Dennoch sollten einige wichtige Sicherheitsregeln beachtet werden:

- BITTE SCHALTEN SIE DAS GERÄT VOR DER WARTUNG ODER REINIGUNG AUS.
- VON KINDERN FERNHALTEN
- NUR FÜR DEN INNENBEREICH VERWENDEN
- NICHT GEEIGNET FÜR SCHEUNEN, STÄLLE UND ÄHNLICHE BEREICHE
- INSTALLIEREN SIE DAS WEISSE CHAMELEON 4x4 GERÄT NICHT IN BEREICHEN IN DENEN GEFÄHRLICHE KONZENTRATIONEN ENTZÜNDLICHER GASE ODER STÄUBE AUFTRETEN KÖNNEN
- WARNUNGSHINWEIS – NICHT ÖFFNEN WENN DAS GERÄT UNTER SPANNUNG STEHT
- VERWENDEN SIE AUSSCHLIESSLICH PESTWEST F40W/T12/60cm/BL/ QUANTUM UV-RÖHREN (Spezielle Anforderung für eine sichere Anwendung gemäß Zertifizierungsbedingungen – ATEX

Zertifizierung wird ungültig wenn unzulässige Röhren verwendet werden)

- WARTUNG KANN VON PERSONEN MIT EINGESCHRÄNKTEN PHYSISCHEN, SENSORISCHEN ODER GEISTIGEN FÄHIGKEITEN ODER NICHT AUSREICHENDER ERFAHRUNG ODER WISSEN AUSGEFÜHRT WERDEN, WENN SIE UNTER AUFSICHT ODER ANWEISUNG ERFOLGT
- Achten Sie darauf daß die Geräte richtig geerdet sind. (Das Chameleon 4x4EX hat gehäuseseitig (in der Nähe der Kabeleinführung) einen zusätzlichen Erdanschluß zum Verbinden des Gerätes mit einem betriebsinternen Potentialausgleich-System)
- Stellen Sie sicher, daß Wartungsarbeiten nur von gesicherten Arbeitsbühnen und Leitern
- aus durchgeführt werden
- Achten Sie darauf, daß die Klebefläche nicht übervoll mit toten Insekten besetzt ist. Wechseln Sie die Klebefläche in regelmäßigen Abständen je nach Fangergebnis oder mindestens alle 8 Wochen
- HÄNGEN SIE DAS GERÄT MINDESTENS 3M ÜBER DEM BODEN AUF, SO DASS ES Z.B. NICHT DURCH STAPLERVERKEHR ODER ÄHNLICHES GEFÄHRDET IST
- WENN DAS NETZKABEL BESCHÄDIGT IST, MUSS ES VOM HERSTELLER, DEM LIEFERANTEN ODER EINER ÄHNLICH QUALIFIZIERTEN PERSON ERNEUERT WERDEN UM GEFAHREN ZU VERMEIDEN

KLEBEFLÄCHENWECHSEL

Bitte schalten Sie das Gerät vor Wartungsarbeiten grundsätzlich aus.

PestWest Teilenummer ist 135-000053.

Um Kontamination durch Insekten zu vermeiden, sollten die Klebeflächen ausgetauscht werden, wenn sie voll sind oder spätestens alle 8 Wochen. Entfernen Sie die gebrauchte Klebefläche von dem Gerät, indem Sie diese seitlich aus dem Gerät ziehen. Falls es notwendig ist, die gebrauchte Klebefläche für Insektenbestimmungen oder als Nachweis aufzubewahren, kann sie datiert und für die Lagerung mit einer Plastikfolie umwickelt werden.

Um die neue Klebefläche einzusetzen, entfernen Sie die Schutzfolie der Klebefläche von beiden Seiten mit einer schnellen ruckartigen Bewegung, da sonst möglicherweise Rückstände des Klebstoffes auf der Folie zurückbleiben. In diesem Falle legen Sie die abgezogene Schutzfolie wieder sorgfältig auf die Klebefläche und wiederholen den Vorgang. Schieben Sie die neue Klebefläche seitlich in die obere und untere Führung des Gerätes ein und überprüfen Sie, ob die Klebefläche vollständig in das Gerät eingeschoben wurde.

Der Vorgang ist nun abgeschlossen.

WARTUNG

Um das attraktiv Erscheinungsbild der Geräte zu erhalten, sollten sie so oft wie nötig gereinigt bzw. abgewischt werden. Verwenden Sie dazu ein angefeuchtetes Tuch mit etwas Detergens oder Haushaltsreiniger. Nehmen Sie keine Kratzschwämme oder ähnliche Scheuermittel.

Wechseln Sie die Klebeflächen, wenn sie voll sind oder mindestens alle 8 Wochen.

Die UV-Röhren sollten mindestens einmal im Jahr ausgetauscht werden, vorzugsweise zu Beginn der Flugzeit nach dem Winter. In Bereichen mit hoher Lichteinwirkung oder in denen strenge Kontrollen erforderlich sind, wird ein Austausch der Röhren alle 6 Monate zu einer kontinuierlichen Leistung führen.

Defekte Röhren müssen sofort ausgetauscht werden.

Jegliche Reparaturen oder Austausch von Ersatzteilen (ausser Klebeflächen und Röhren) dürfen ausschließlich vom Hersteller oder von dessen bestellten Vertreter durchgeführt werden.

RÖHREN

Die Anziehungskraft des UV-Lichtes auf die Fluginsekten ist dann am größten, wenn die Röhren nicht älter als ein Jahr sind. Das liegt daran, daß das UV-Licht, das von den Röhren bei einer Wellenlänge von 350-375 Nanometer ausgestrahlt wird mit der Zeit schwächer wird. Licht dieser Wellenlänge ist für das menschliche Auge nicht sichtbar. Das blauviolette Licht, das wir sehen, ist keineswegs charakteristisch für die tatsächliche UV-Lichtausstrahlung. Tägliches An- und Ausschalten der Röhren führt umso schneller zu einer Abnahme der UV-Strahlung.

Aus diesem Grund sollten die Röhren die ganze Zeit eingeschaltet sein und mindestens einmal im Jahr (am besten zu Beginn der Flugzeit nach dem Winter) ausgetauscht werden.

UV-RÖHRENWECHSEL

Die Bezeichnung der Röhre lautet PESTWEST F40W/T12/60CM/BL/QUANTUM (PestWest Teilenummer 30-000146).

Edelstahl Model – Chameleon 4x4EX – explosionsgeschützt

Das Chameleon 4x4EX ist konzipiert für den Einsatz in Bereichen, in denen eine explosionsfähige Atmosphäre durch brennbaren Staub normalerweise nicht oder aber nur kurzzeitig auftritt (Zone 22). Um diese Leistung zu erfüllen muß das Gerät fachmännisch gewartet werden. Beim Wechseln der UV-Röhren müssen alle Abdichtungen und Schutzkappen richtig platziert und befestigt werden. Um dies zu gewährleisten, ist es wichtig daß Sie sich mit den Einzelteilen auf Abbildung 1 und 2 richtig vertraut machen. Achten Sie besonders auf die Gummidichtungsringe, da diese die Staubdichtigkeit gewährleisten

Die wasser-/staubdichten Schutzkappen bestehen aus 2 Teilen, die

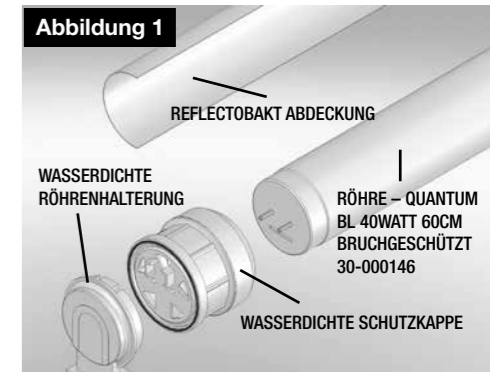

zusammengeschraubt werden. Bitte machen Sie sich mit den verschiedenen Konstruktionsmerkmalen dieser Schutzkappen vertraut. Achten Sie besonders auf die roten und schwarzen Dichtungsringe, da diese ein Bestandteil der Staubdichtung bilden. Achten Sie auch auf die Löcher für die Kontaktstifte der Röhren sowie die Position der Zentrierungslaschen, die auf beiden Seiten der Röhren gleich sein müssen.

VORGANG

Entfernen Sie die Klebeflächen von dem Gerät. Um die Sicherheitsgitter zu öffnen, nehmen Sie einen großen Flachkopf- / Schlitzschraubenzieher und öffnen Sie den

Abbildung 3

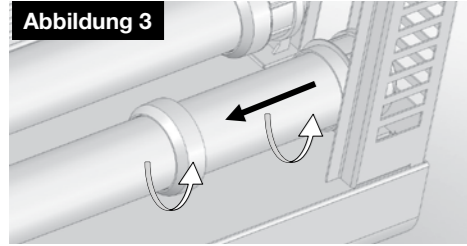

Knopf am Sicherheitsgitter indem Sie ihn ein Viertel gegen den Uhrzeigersinn drehen. Dadurch lässt sich das Sicherheitsgitter ausklinken und öffnen.

Entfernen Sie die Reflectobakt Abdeckung vorsichtig von den Röhren (sie schnappt ganz einfach über die Röhren) und bewahren Sie diese zur Befestigung an die neuen Röhren auf. Achten Sie auf die Position der Reflectobakt Abdeckung.

Schrauben Sie die innere Schutzkappe gegen den Uhrzeigersinn auf (siehe Abbildung 3) so daß sie sich von der äußeren Schutzkappe lösen läßt. Schieben Sie die innere Schutzkappe in Richtung Röhrenmitte. Wiederholen Sie diesen Vorgang am anderen Ende der Röhre.

Drehen Sie die äußere Schutzkappe gegen den Uhrzeigersinn um sie von der Lampenhalterung abzuschrauben. Wiederholen Sie diesen Vorgang am anderen Ende der Röhre.

Nach dem Aufschrauben der wasserdichten Schutzkappen kann die Röhre vom Gerät herausgenommen werden (die beiden oberen Röhren nach unten und die beiden unteren Röhren nach oben). Wiederholen Sie den Vorgang für alle Röhren. (Siehe Abbildung 4)

Befestigen Sie die inneren und äußeren Schutzkappen der alten Röhren auf den neuen Röhren und stellen Sie sicher, dass die Gummidichtungsringe richtig platziert sind und dicht aufliegen (siehe Abbildung 2). Befestigen Sie die innere Schutzkappe mit der äußeren Schutzkappe so, daß sie auf den Röhren fest aufliegen während die Röhren in das Gerät eingesetzt werden. Achten Sie darauf daß die Kappen nicht zu stark zusammengeschraubt werden. Beachten Sie daß die äußere Schutzkappe eine Zentrierungskappe mit zwei Löchern für die Röhrenkontaktstifte hat. Achten Sie auch darauf daß die Zentrierungslaschen an beiden Röhrenenden nach oben zeigen, siehe Abbildung 5 & 6B.

Setzen Sie die Röhren in das Gerät ein, indem Sie sie vertikal in die Lampenhalter einfügen, siehe Abbildung 7.

Anmerkung: Die Röhrenkontaktstifte werden zuerst eingesteckt, siehe Abbildung 6A.

Schrauben Sie zuerst die äußeren Schutzkappen auf die Röhrenhalterung und achten Sie darauf daß das Gewinde richtig (nicht schräg) eingeschraubt wird. Versichern Sie sich auch, daß die schwarzen Dichtungsringe richtig platziert sind und dicht aufliegen. Es kann vorkommen, daß die

Dichtungsringe von den inneren Schutzkappen entfernt und wieder eingelegt werden müssen um eine richtige Positionierung zu gewährleisten. Nach Befestigung der äußeren Schutzkappen können die inneren Schutzkappen aufgeschraubt werden. Achten Sie dabei wieder darauf, daß das Gewinde richtig (nicht schräg) eingeschraubt wird und daß der rote Dichtungsring gut platziert und dicht aufliegt. Wiederholen Sie den Vorgang für alle Röhren.

Sobald die Röhren eingesetzt sind, werden die

Abbildung 4



Abbildung 5



Abbildung 6A

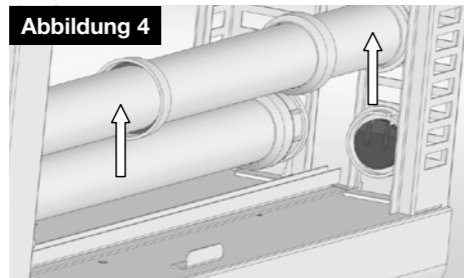

Abbildung 6B



Reflectobakt Abdeckungen über die Röhren geschnappt, so daß sie mittig auf den Röhren aufliegen. Schließen Sie die Sicherheitsgitter mit dem Schraubenzieher und legen Sie die Klebeflächen ein.

Abbildung 7

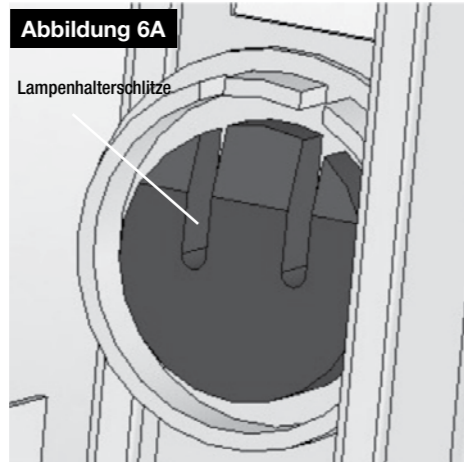
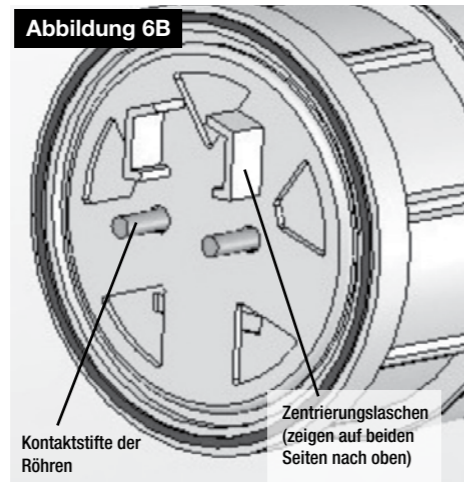
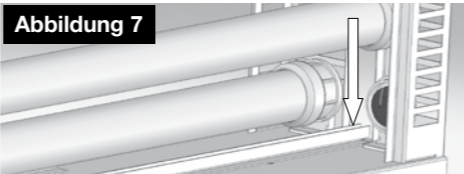

Weißes Modell – Chameleon 4x4WL

Dieses Modell ist mit Standard-Lampenhalterungen ausgestattet. Drehen Sie die Röhre (es sind zwei deutliche Klicks zu hören) bis die Schlitze der inneren schwarzen Lampenhalterung mit den Ausschnitten der äusseren weißen Lampenhalterung justiert ist. Die Röhren können jetzt aus dem Gerät genommen werden (die beiden oberen Röhren nach unten und die beiden unteren Röhren nach oben).

Achten Sie auf die Position der Reflectobakt Abdeckung im Verhältnis zu den Kontaktstiften am Ende der Röhren und klemmen Sie den Reflectobakt auf die neuen Röhren in der gleichen Position. Achten Sie darauf, daß er mittig auf der Röhre aufliegt (siehe Vorgang unten)

Befestigung der Reflectobakt Abdeckung

Im Einzelnen sollten Sie beim Röhrenwechsel wie folgt vorgehen:

1. Nehmen Sie die alte Röhre(n) aus dem Gerät.
2. Ziehen Sie die Reflectobakt Abdeckung vorsichtig von der Röhre ab (sie schnappt ganz einfach über die Rundung)
3. Nehmen Sie die neue Röhre und legen Sie die Reflectobakt Abdeckung so auf, daß die Kantenenden auf beiden Seiten auf Höhe der Kontaktstifte liegen .
4. Achten Sie darauf, daß die Abdeckung mittig auf der Röhre liegt, d.h. daß die kleine Lücke zwischen Abdeckungskanten und Kontaktstiften der Röhre auf beiden Seiten gleich groß ist.
5. Drücken Sie jetzt die Abdeckung vorsichtig fest, so daß Sie einschnappt und in der richtigen Position fest an der Röhrenoberfläche anliegt.
6. Setzen Sie die Röhre nun in die Lampenhalterungen ein und drehen Sie sie um 90° (eine Vierteldrehung oder bis Sie zwei Klicks hören). **Nun sollte die Abdeckung auf der Röhrenrückseite sitzen und die Klebefläche vor dem UV-Licht schützen.**

Gehen Sie immer vorsichtig mit der Abdeckung um, da sie nur bei unveränderter Form korrekt auf der Röhre sitzt.

Reflectobakt® ist das Warenzeichen von PestWest Electronics Ltd.

* Der Hersteller behält sich das Recht vor, Änderungen unangekündigt vorzunehmen.

PestWest Electronics Limited – Wakefield Road, Ossett, West Yorkshire, WF59AJ, UK

Tel +44 (0) 1924 268500
Fax +44 (0) 1924 273591
Email: info@pestwest.com

WICHTIG

BITTE SORGFÄLTIG VOR DER MONTAGE LESEN

Die Chameleon 4x4EX und Mantis EX professionellen Fluginsektenvernichter wurden für den Einsatz in, als gefährlich eingestuftem Bereichen, konzipiert und wurden gemäß höchsten Standards und aktuell gültigen EU Normen und Anforderungen für derartige Produkte geprüft und zugelassen.

Die Klassifizierungen der einzelnen Zonen für explosive Bereiche müssen jedoch richtig interpretiert werden und jede Installation muß einer individuellen Risikoprüfung unterzogen werden. PestWest Electronics kann nach Bedarf Kopien der, von unabhängigen Prüfstellen ausgestellten Zertifikate für das jeweilige Modell zur Verfügung stellen, wodurch eine Eignungsbeurteilung der jeweiligen Installation gemacht werden kann. Ausser den Angaben auf diesen Zertifikaten werden keine weiteren Angaben oder Behauptungen gemacht oder impliziert.

Es liegt letztendlich im Ermessen des Anwenders, ob das Chameleon 4x4EX für eine bestimmte Umgebung als geeignet eingestuft wird.

Das Chameleon 4x4 EX und Mantis 4x4EX sind professionelle Klebeflächengeräte, die speziell für die Fluginsektenkontrolle und zum Einsatz in als gefährlich eingestufte Bereiche konzipiert sind. Das Modell Chameleon 4x4EX (230Volt) wurde gemäß der Europäischen Sicherheitsstandards EN60335-1, EN60335-2-59 geprüft und zugelassen. Das Modell Mantis 4x4EX (110 Volt) wurde gemäß des Underwriters Laboratories UL1559 Standards geprüft und zugelassen.

Beide 4x4EX Modelle (nicht Mantis/Chameleon 4x4 weiss) haben die Schutzklasse IP65 und wurden durch Intertek* auf Erfüllung der Normen EN60079-0:2009 und EN61241-1:2004 geprüft. Das Zertifikat mit Nummer ITS09ATEX16862X ist auf Anfrage erhältlich.

Generell sind die Mantis 4x4EX und Chameleon 4x4EX für Bereiche geeignet, in denen Staub und Wasser in der Atmosphäre vorkommen wie z.B. Zuckerraffinerien und Getreidemühlen. Sie sind nicht für Bereiche geeignet, in denen Lösungsmitteldämpfe oder brennbare Gase in der Atmosphäre vorkommen.

* Intertek Testing and Certification Limited ist eine gemeldete Stelle und bescheinigt, daß diese Geräte, im Hinblick auf ihr Design und Konstruktion für den Einsatz in potentiell explosiven Atmosphären gemäß Annex II der Direktive 94/9/EC vom 23. März 1994 geeignet sind, und die erforderlichen Anforderungen zum Sicherheit- und Gesundheitsschutz am Arbeitsplatz in solchen Bereichen erfüllen.

VOORZORGSMAATREGELEN

- Alle PestWest toestellen zijn volledig geïsoleerd. Niettegenstaande moeten de volgende voorzorgsmaatregelen in acht genomen worden:
 - SCHAKEL BIJ ONDERHOUDSWERKZAAMHEDEN EERST HET APPARAAT UIT!
 - BUITEN HET BEREIK VAN KINDEREN HOUDEN
 - NIET VOOR GEBRUIK BUITENSHUIS
 - NIET GESCHIKT VOOR GEBRUIK IN STALLEN, MANEGES EN VERGELIJKBARE LOCATIES
 - INSTALLEER DE CHAMELEON 4X4 WIT INDUSTRIEEL NIET IN DE NABIJHEID VAN OPSLAGPLAATSEN VAN (BRANDBARE) GASSEN OF EXPLOSIEGEVAARLIJKE OMGEVINGEN
 - WAARSCHUWING! NIET OPENEN WANNEER HET TOESTEL INGESCHAKELD IS (CHAMELEON 4X4EX)
 - GEBRUIK ENKEL EN ALLEEN DE PESTWEST F40W/T12/2FT/BL/ QUANTUM SHATTERPROOF UV-LAMPEN (De speciale condities voor veilig gebruik, vallend onder de condities van de ATEX normering, zijn niet meer geldig bij gebruik van de verkeerde lampen).
 - ONDERHOUD KAN UITGEVOERD WORDEN DOOR MENSEN MET EEN FYSIEKE, SENSORISCHE OF MENTALE BEPERKING OF DOOR GEBREK AAN ERVARING OF KENNIS INDIEN ZIJ VOLDOENDE INSTRUCTIES EN SUPERVISIE KRIJGEN.
 - CONTROLEER OF HET TOESTEL IS VOORZIEN VAN EEN DEUGDELIJKE AARDING.
 - VERMIJD DAT DE LIJMLANK OVERVOL RAAKT MET DODE INSECTEN. VERVANG DEZE ONDER NORMALE OMSTANDIGHEDEN OM DE 8 WEKEN.
 - PLAATS HET TOESTEL OP TENMINSTE 3 METER HOOGTE BOVEN DE GROND EN VRIJ VAN VERKEER VAN O.A. HEFTRUCKS.
 - BIJ BESCHADIGING VAN HET NETSNOER DIENT DE FABRIKANT, EEN AGENT OF EEN GELIJKWAARDIGE GEKWALIFICEERDE INSTANTIE HET TE VERVANGEN OM ENIG RISICO OF GEVAAR TE VERMIJDEN

Volgens het Europese EN-systeem worden de toestellen van PestWest gerangschikt in klasse 1: toestellen voor gebruik met aarding.

PRODUCTBESCHRIJVING

De Chameleon vliegenvangers van PestWest zijn vervaardigd uit materialen van de beste kwaliteit. Het chassis is vervaardigd uit Zintec (roestbestendig) voorzien van een UV-bestendige polyester coating of roestvast staal

De Chameleon 4x4 Industrieel modellen voldoen aan de volgende classificaties en goedkeuringen.

TECHNISCHE SPECIFICATIES		
MODEL	CHAMELEON 4X4EX	CHAMELEON 4X4 WL
VOLTAGE	230V	230V
FREQUENTIE	50Hz	50Hz
VERBRUIK	190W	190W
AFMETINGEN	H: 61.5cm W: 63.5cm D: 16.5cm	H: 61.5cm W: 63.5cm D: 16.5cm
GEWICHT	15.5Kg	11.75Kg
CLASSIFICATIE	II 3 D Ex tc IIIC T105 IP65	N.V.T.
MONTAGE	HANGMODEL	HANGMODEL
MATERIAAL	ROESTVRIJ STAAL	WIT - ZINTEC STAAL
VANGBEREIK	440m ²	440m ²

Beide modellen dragen het CE keurmerk en zijn onafhankelijk getest volgens de Europese norm EN60335-2-59

De Chameleon 4x4 EX is ATEX geclassificeerd en geschikt voor toepassing in omgevingen met potentieel explosiegevaar. En is als volgens gemarkeerd "EX" II 3 D Ex tc IIIC T105 IP65.

De Chameleon 4x4 EX Industrieel is geschikt voor Zone 22 ruimten en voldoet aan de norm EN60079-0:2009 en EN61241-1:2004

Certificaat Nummer: ITS09ATEX16862X

De Chameleon 4x4 EX Industrieel is ook IP65 geklasseerd en voldoet aan norm EN60529:1992 Dit maakt het toestel geschikt voor gebruik in bijvoorbeeld de suiker- en meelindustrie.

Zowel de Chameleon 4x4 EX als de 4X4 wit voldoen aan de norm van EMC European standard EN55014

PestWest Electronics Ltd. is ISO9001 gecertificeerd.

De Chameleon 4x4 Wit Industrieel (niet explosie veilig) is een van de grootste lijmlanktoestellen in de markt, speciaal ontwikkeld om te voorzien in de behoeften van de voedings- en verpakkingindustrie. Beide modellen zijn uitgerust met de gepatenteerde 'Reflectobakt®'.

UITPAKKEN VAN HET TOESTEL

Elk toestel wordt zorgvuldig geïnspecteerd en verpakt vóór vertrek uit de fabriek. Controleer voor het uitpakken de verpakking op eventuele transportschade. Verwijder zorgvuldig alle verpakingsmaterialen, welke noodzakelijk zijn voor een schadevrij transport, van en uit het toestel.

HOE WERKT HET TOESTEL?

Elektrische Vliegenvangers werken volgens het principe, dat veel vliegende insecten aangetrokken worden door licht. In het

bijzonder het ultraviolet (UV) licht. Dit licht is onzichtbaar voor het menselijk oog, de blauwe kleur geeft slechts aan dat de lamp functioneert. De doeltreffendheid van de vliegenvanger kan verminderd worden door andere aanwezige lichtbronnen zoals bijvoorbeeld daglicht (zie ook "plaatsing van het toestel"). Voor maximale effectiviteit van de vliegenvanger is het noodzakelijk dat deze 24 uur per dag ingeschakeld is, zeker omdat vliegende insecten ook gedurende de nacht actief zijn en er dan tevens minder concurrerende lichtbronnen zijn.

PLAATSING VAN HET TOESTEL

Vanwege de diversiteit van de locaties, waar een elektrische vliegenvanger geplaatst kan worden, is het onmogelijk om een richtlijn te geven voor de plaatsing van het toestel. De volgende algemene richtlijnen kunnen in contrast met elkaar staan. Men moet de richtlijn volgen die het meest geschikt is of het advies van een expert volgen.

Algemeen

- plaats het toestel niet bij een andere lichtbron of bij een raam.
- Plaats het toestel in ruimten waar voedselverwerking geschiedt dichtbij maar niet direct boven voedingsmiddelen welke niet zijn afgedekt of oppervlakken waar voedingsmiddelen worden bereid of opgeslagen.
- Observer waar de vliegen zich het meest ophouden en plaats het toestel zo dicht mogelijk in de buurt.
- Plaats het toestel tussen locaties bij een ingang, normaal deuren of ramen, en de ruimte die beschermd moet worden. Vaak is een achteringang, vanwege de afvalopslag een veel gebruikte ingang voor vliegen.
- Plaats het toestel op een geschikte locatie of gemakkelijk bereikbare plaats voor het vervangen van de lijmplaat en voor algemeen onderhoud en, in het geval van een hangmodel in industriële gebouwen, op ten minste 3 meter boven de grond zodat het niet in de weg hangt van bijvoorbeeld aanwezige vorkheftrucks of boven machines die de toegang tot het toestel bemoeilijken.

VANGBEREIK

De Chameleon 4x4 toestellen hebben een vangbereik tot 440 m². Meerdere toestellen zullen nodig zijn op plaatsen waar veel alternatief licht aanwezig is.

INSTALLATIE

De Chameleon 4X4 toestellen zijn speciaal ontwikkeld om op te hangen in grote industriële ruimten.

Om het maximale rendement uit de toestellen te halen, rekening houdend met de veiligheid van zowel het product als de gebruiker, dienen de toestellen op minstens 3 meter boven de vloer opgehangen te worden.

Het witte model is niet bestemd voor gebruik in ruimten waar nat gereinigd wordt, zoals abbatoirs etc, alsmede in z.g. Zone 22 ruimten met explosiegevaar.

Om veiligheidsredenen adviseren wij roestvrijstalen bevestigingskettingen (niet meegeleverd) met een capaciteit van minimaal 15 kg. per ophangpunt. In corrosieve/vochtige omgevingen raden wij aan om uitsluitend gelaste schakelkettingen te gebruiken.

Voor het gebruik- en onderhoudsgemak en het opnieuw ophangen van het toestel is het aan te raden om aan de ketting een karabijnhaak vast te maken die verbonden is met het toestel. Zorg ervoor dat de karabijnhaak tevens minstens 15 kg kan dragen.

Europese versies van de toestellen worden geleverd met een kabel van 2 meter en werken op 220 - 240V, 50Hz. Indien langere lengtes gewenst zijn (alleen voor het roestvast stalen model) dient u dit op te geven bij uw bestelling.

De Chameleon 4X4EX wordt geproduceerd met een vast elektrisch aansluitsnoer. De eindgebruiker moet erop toezien dat voor de montage het juiste materiaal wordt gebruikt conform de ATEX norm. De montage van het toestel dient te worden gedaan door een gekwalificeerd persoon.

VERVANGING VAN DE LIJMLANK

SCHAKEL BIJ ONDERHOUDSWERKZAAMHEDEN EERST HET APPARAAT UIT!

PestWest artikelnummer 135-000053

Vervang de lijmlank wanneer deze vol is en minimaal elke 8 weken. Verwijder de volle lijmlank door het via de zijkant uit het toestel te schuiven. Verwijder het schutvel aan beide zijden van de lijmlank in één vloeiende beweging. Mocht het schutvel vast blijven kleven aan de nieuwe lijmlank, breng dan eerst het schutvel terug in haar oorspronkelijke positie en probeer vervolgens nogmaals. Schuif de nieuwe lijmlank tussen de geleiders aan boven- en onderzijde vervolgens weer in het toestel. De vervanging is nu gereed.

ONDERHOUD

Het reinigen van het toestel kan gebeuren met een natte doek en een zacht schoonmaakmiddel (gebruik geen bijtende stoffen of schuurmiddelen). Verwissel de lijmlanken regelmatig, ten minste om de 8 weken. De UV-lampen dienen minimaal één maal per jaar vervangen te worden (bij voorkeur in het vroege voorjaar). In omgevingen met veel concurrerend licht of daar waar intensieve controle nodig is, zal vervanging per 6 maanden leiden tot een verhoogde prestatie van het toestel. Vervang een defecte lamp onmiddellijk. De Reflectobakt® kan steeds opnieuw gebruikt worden. Alle onderhoudswerkzaamheden (buiten het vervangen van de lampbuizen en de lijmplaten) dienen te gebeuren door de fabrikant of door een aangewezen reparateur.

LAMPEN

De aantrekkingskracht van UV-lampbuizen voor vliegende insecten is het grootst wanneer de lampbuizen niet ouder zijn dan één jaar. Dit komt omdat het UV-licht dat door de lampbuizen uitgestoten wordt op een golflengte van 350 - 375 nanometer zit en na verloop van tijd zwakker wordt. Deze golflengte is onzichtbaar voor het menselijk oog. Het blauwviolette licht dat wij waarnemen is daarom geen referentiepunt voor de daadwerkelijke UV-straling. Het dagelijks in- en uitschakelen van de lampbuizen resulteert in een nog sneller verlies van de UV-straling.

Het is daarom erg belangrijk om de lampbuizen continu te laten branden en ze minstens één keer per jaar te vervangen (bij voorkeur in het vroege voorjaar).

VERVANGING VAN DE UV LAMPEN

Lamp type is PESTWEST F40W/T12/2FT/BL/ QUANTUM (PestWest artikelnummer 130-000146)

Roestvast Stalen model Chameleon 4x4 EX - Explosievrij

Aangezien de Chameleon 4x4 EX is ontworpen voor gebruik in potentieel explosie gevaarlijke ruimtes dient men dit toestel geregeld en vakkundig te onderhouden. Alle lampschroeven en ringen dienen op de juiste plaats op een correcte

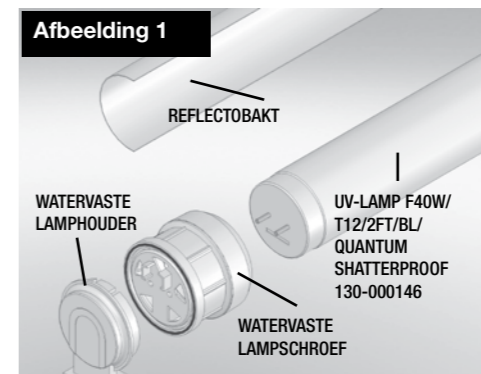

manier bevestigd te worden na onderhoud. Vandaar is het belangrijk om gewend te raken aan de onderdelen zoals te zien in de volgende afbeeldingen. Houd met name rekening met de rubberen ringen daar deze verantwoordelijk zijn voor het vrijhouden van stof.

De watervaste/stofvrije lampschroeven zijn 2

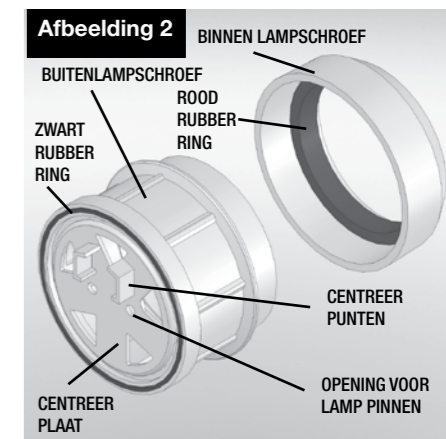

delen die ineen worden geschroefd. Let op de verschillende onderdelen in de schroef met name de rode en zwarte ringen daar deze zorgen voor het vrijhouden van stof. Hou tevens rekening met de openingen voor de lamp pinnen en de positie van de centreer punten aangezien deze evenwijdig moeten zijn aan beide zijdes van de lamp wanneer de lamp bevestigd wordt.

Procedure

Verwijder de lijmlank uit het toestel en open de beschermingsroosters. Houd de lamp met één hand vast terwijl u met de andere hand de waterdichte lampschroeven tegen de klok in

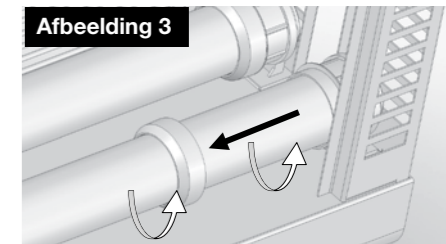

losdraait. Verwijder de Reflectobakt. Let op de positie van de pennen aan het uiteinde van de lamp en breng deze bij de nieuwe lamp op exact dezelfde positie weer aan. Draai de binnen lampschroef (zie afbeelding 3) tegen de klok in totdat deze los komt van de buiten lampschroef. Schuif deze dan naar het midden van de lamp. Herhaal dit aan het ander uiteinde van de lamp. Draai de buitenste lampschroef tegen de klok in los en herhaal dit aan het andere uiteinde van de lamp.

Door het los draaien van de watervaste

Afbeelding 4

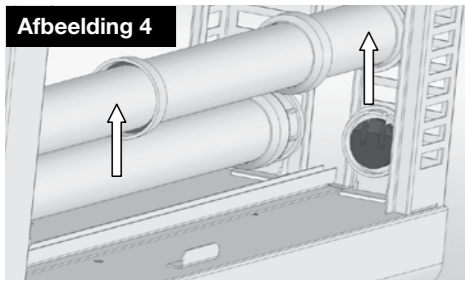

Afbeelding 5



Afbeelding 6A

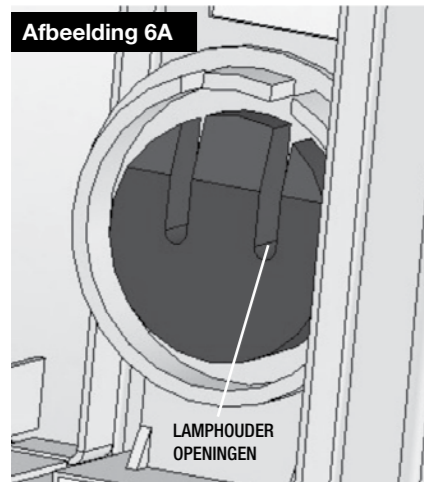

Afbeelding 6B

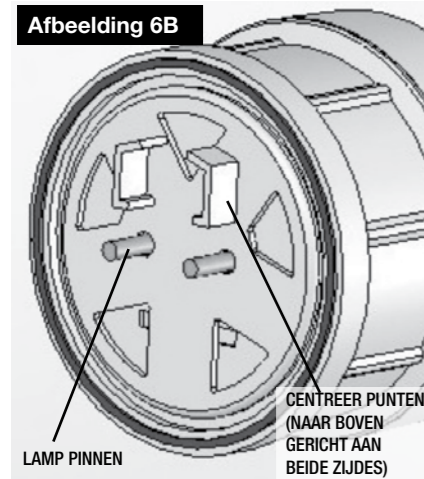

Afbeelding 7

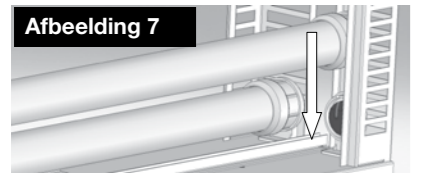

niet verschuiven en in de lampschroeven blijven zitten. Mocht dit toch gebeuren, verwijder en breng de ring opnieuw aan in de waterdichte lampschroef voordat deze weer vastgeschroefd wordt. Zie afbeelding 2.

Draai de binnen lampschroef op de buiten lampschroef zodat de lamp gemakkelijker te hanteren is.

Schroef echter de schroeven niet vast. Let op de buiten lampschroef heeft een centreer plaat met twee openingen voor de lamp pinnen.

Ook belangrijk is dat de centreer punten op dezelfde positie omhoog staan aan beide zijdes van de lamp, zie afbeelding 5 en 6B.

Plaats de lamp in het toestel door deze in de lamphouders te schuiven, zie afbeelding 7.

Let op schuif de lamp pinnen eerst in de openingen van de lamphouder, zie afbeelding 6A.

Draai de buiten lampschroef eerst op de lamphouder en zorg dat de zwarte rubberen ring op zijn plaats blijft. Wanneer de buiten lampschroeven correct zijn bevestigd mogen de binnenste lampschroeven op de buitenste worden gedraaid. Zorg ook hierbij dat de rode rubberen ring op zijn plaats blijft. Herhaal dit bij de overige lampen.

Als de lampen correct zijn bevestigd plaats de reflectobakt terug op de lampen en bevestig de beschermroosters. Indien nodig kan men de lijmplaat vernieuwen.

Chameleon 4x4 Wit

Dit toestel heeft standaard lamphouders. Draai de lamp (U hoort twee klikjes) door tot de inkeping in het uiteinde van de lamp uitlijnt met de opening in de lamphouder. U kunt nu de lamp uit de lamphouders schuiven (neerwaarts voor de bovenste lampen, opwaarts voor de onderste lampen).

Let op de positie van de Reflectobakt® ten opzichte van de pennen aan het uiteinde van de lamp en breng deze bij de nieuwe lamp op exact dezelfde positie weer aan. (zie de procedure hieronder)

REFLECTOBAKT®

De Reflectobakt® is een door PestWest geïntroduceerde innovatie om de prestaties van de met lijmplanken uitgeruste Chameleon reeks te verhogen. De Chameleons maken gebruik van moderne "hot melt" lijm die stabielere en gebruiksvriendelijkere eigenschappen vertoont dan de vroegere zachte lijm. Een ongewenste eigenschap van dit soort lijm echter, is de neiging om langzaam uit te drogen of uit te harden onder invloed van UV-straling.

Als gevolg hiervan neemt langzaam de lijmkracht, nodig voor het optimaal vangen van insecten, af.

De Reflectobakt®, geplaatst tussen de UVA-lamp en de lijmplank, werkt als een soort scherm om aldus de hoeveelheid UV-licht dat geprojecteerd wordt op de lijmplank, te verminderen.

Dit systeem zal de levensduur van de lijmplank aanzienlijk verhogen. Terwijl de aanbevolen vierweekse vervanging van de lijmplanken ongewijzigd blijft, zal de doeltreffendheid van de lijmplank voor het vangen van verschillende soorten insecten duidelijk verbeteren.

Periodieke vervanging lampen en lijmplanken

In verband met het gevaar voor besmetting door gevangen insecten, is het noodzakelijk de lijmplanken minimaal om de acht weken te verwisselen, of eerder indien ze vol zijn.

HOE DE REFLECTOBAKT® PLAATSEN?

De volgende handelingen dienen gevolgd te worden bij het vervangen van de lampen;

1. Verwijder de oude lampen uit het toestel.
2. Haal de Reflectobakt® huls voorzichtig van de lamp. Deze klikt rond de omtrek van de lamp.
3. Neem de nieuwe lamp en zet de twee uiteinden van de Reflectobakt® op één lijn met de twee pennen aan weerszijden van de lamp.
4. Controleer of de huls in het midden van de lamp zit, zodat de kleine opening tussen het einde van de huls en het metalen uiteinde van de lamp hetzelfde is aan beide kanten.
5. Duw de huls voorzichtig op de lamp, dit geeft een klik en de huls blijft in haar positie.
6. Steek de lamp terug in de lamphouders en draai de lamp een kwartslag (2 klikken). Hierdoor komt de huls aan de achterkant van de lamp zodat er geen UV-licht meer direct op de lijmplank geprojecteerd wordt. Te allen tijde, behandel de huls met uiterste voorzichtigheid. De afmetingen zijn dusdanig dat de huls perfect op de lamp past. "Reflectobakt"® is een gedeponeerd handelsmerk van PestWest Electronics Limited.



PestWest Electronics Limited – Wakefield Road, Osssett, West Yorkshire, WF5 9AJ, UK

Tel: +44 (0) 1924 268500

Fax: +44 (0) 1924 273591

Email: info@pestwest.com

Website: www.pestwest.com

BELANGRIJK! LEES ZORGVULDIG VOOR INSTALLATIE.

De Chameleon 4x4 EX is een professionele vliegenvanger en ontworpen voor gebruik in bepaalde gevaarlijke omgevingen en is getest onder de hoogste normen geldend voor dit type apparaat van de Europese regelgeving.

Echter de zone classificatie in explosieve omgeving vereist een juiste interpretatie en elke installatie moet op zichzelf worden beoordeeld.

PestWest Electronics kan op verzoek een kopie certificaat van de onafhankelijke veiligheidstest van dit model leveren, zodat een geschikte beoordeling kan worden gemaakt voor een bepaalde installatie en er geen claim kan worden gemaakt anders dan beschreven in het certificaat.

Het is de ultieme verantwoordelijkheid van de installateur om ervoor te zorgen dat de 4x4 EX geschikt is voor een bepaalde omgeving.

De Chameleon 4x4 EX draagt het CE keurmerk en is onafhankelijk getest volgens de Europese norm EN60335-1, EN60335-2-59.

De Chameleon 4x4 Ex Industrieel is IP65 geklasseerd en is onafhankelijk getest door Intertek * om te voldoen aan de norm EN60079-0:2009 en EN61241-1:2004.

Certificaat nummer ITS09ATEX16862X, een kopie is op verzoek verkrijgbaar.

De Chameleon 4x4 EX is uitermate geschikt voor ruimtes waar water en stof aanwezig zijn, bijvoorbeeld in de suiker- en meelindustrie. Het toestel is niet geschikt voor ruimtes waar oplosmiddelen of gassen aanwezig zijn.

* Intertek Testing and Certification Limited is een erkende instantie en verklaart dat deze de apparatuur heeft getest en dat deze blijkt te voldoen aan de essentiële gezondheids- en veiligheidseisen met betrekking tot het ontwerp en de bouw van apparatuur die bestemd is voor gebruik op plaatsen waar ontploffingsgevaar kan heersen zie bijlage II van de Richtlijn 94/9/EG van 23 maart 1994.

BELANGRIJK! LEES ZORGVULDIG VOOR INSTALLATIE.

保养和清洁之前请务必关闭电源

产品描述

PestWest灭蝇灯使用了最高等级的材料。该款灭蝇灯有烤漆的镀锌板（防锈）和或抛光的的不锈钢可选。

4 X 4 款式达到如下标准、等级：

这两款都符合欧洲CE 认证的EN60335-2-59 标准。

II 3 D Ex tc IIIC T105 IP65

Chameleon 4X4EX符合ATEX II 3 D Ex tc IIIC T105 IP65等级，适用于有潜在爆炸可能的环境。

Chameleon 4X4EX适用于22区。22区的定义是含易燃粉末、粉尘的环境，通常不会发生爆炸，即使发生，也是短暂的。Chameleon 4X4EX符合EN60079-0:2009和EN61241-1:2004的标准。

证书号码：ITS09ATEX16862X

Chameleon 4X4EX同时还具备IP65的防水等级，符合EN60529:1992标准。因此，Chameleon 4X4EX适用于有爆炸可能的环境，例如：炼糖厂和面粉厂。

Chameleon 4X4EX和Chameleon 4x4均符合欧洲EMC的EN55014标准。

PestWest电子有限公司通过了ISO9001认证。

白色的工业款（非防爆款）是最大的粘胶板灭蝇灯，专门针对食品和包装行业而设计。

这两款都配有PestWest的反射罩（以获专利）(Reflectobakt®)

打开您的包装

每一台产品在出厂前都经过仔细地检验和细心地包装。在丢弃外箱之前，请仔细检查是否有明显地运输破损。拿出产品时，请小心地除去运输中的保护包装。

工作原理

大部分灭蝇灯的工作原理是通过紫外线，尤其是光谱末端的紫外线对昆虫的吸引力来捕获飞虫。紫外线是人类肉眼不可见光，然而灯管的蓝色可以表明它在有效的工作。

灭蝇灯的效果会受外部光源的强度，尤其是日光，所影响（参见“如何放置”）。

由于昆虫在夜间活动频繁（此时与其他光源竞争比较低），灭蝇灯应一直保持开的状态，如：一天24小时。

放置位置

灭蝇灯可以放在许多不同的位置上，所以很难给予一套建议概括所有的情况。以下的建议仅为大致的原则，使用者应根据自己的实际情况来决定。

基本原则：

1. 灭蝇灯应该放在与自然光源竞争最小的位置，因此不要靠近窗户的位置。
2. 安装在食品或食品放在准备区域的附近，而不是直接在食品区域之上（主要是将苍蝇从食品或食品准备区域吸引开）。
3. 如果有观察到苍蝇聚集的地方，将灭蝇灯挂在此处或靠近此处。

技术参数		
型号	CHAMELEON 4X4EX	CHAMELEON 4X4 WL
电压	230V	230V
频率	50Hz	50Hz
耗电率	190W	190W
尺寸	高: 61.5cm 宽: 63.5cm 厚: 16.5cm	高: 61.5cm 宽: 63.5cm 厚: 16.5cm
重量	15.5Kg	11.75Kg
等级	II 3 D Ex tc IIIC T105 IP65	无
安装	从天花板悬挂	从天花板悬挂
材质	不锈钢	白色 - 镀锌板
覆盖面积	440m2	440m2

4. 将灭蝇灯放在入口处的“拦截”位置 - 通常是门或窗的位置和需要防止苍蝇的位置。在餐饮场所，苍蝇更偏向于从后门而不是前门飞入，因为厨房的垃圾通常堆放于此。
5. 将灭蝇灯安装在容易更换粘胶板的位置，若是在工业场所则最好挂在3米以上的位置，避免与地面的叉车或其他物体碰撞。
6. 将灭蝇灯尽可能放在容易接触的地方，不要直接放在工作的机器上方 - 这样难以维护或容易发生危险。

覆盖面积

每款产品吸引飞虫的有效范围/覆盖面积已经在表中给出。请注意：在比自然光更亮的环境下通常需要功率更强的产品。一般来说，Chameleon 4x4可以覆盖440平方米的面积。

安装

Chameleon 4x4系列是针对大型的工业场所而设计的悬吊款式。为了发挥产品的最大功效及使用安全，在人员活动频繁的区域，产品悬挂在距离地面至少3米以上的位置。

白色款式不能在类似屠宰场等经常用水直接冲洗的环境下使用，也不适用于有爆炸可能的环境。

为安全起见，如果要悬挂，PestWest建议使用至少能承受15公斤的抗腐蚀性链条（不附带），应使用抗腐蚀和防潮的焊接链条。

为了方便清洁和再挂起，建议在灭蝇灯上安装弹簧扣并将链条扣入其中，确保承重15公斤。

产品配有一条2米长的电源线，适用于230 volt 50 Hz的输入电源。不锈钢款如需要更长的电源线，请在下订单时说明。

Chameleon 4X4EX应使用无端永久连接。使用者请务必确保终端连接的零件符合ATEX等级。

如需要延长电源线，请通过有资格认证的电工操作。如要移除插头（仅针对白色款式），请安全回收插头。一旦安装好以后，请确保电源线的的安全。

警告

所有的PestWest灭蝇灯都完全绝缘，第一等级的电器。尽管如此，还是需要采取必要的安全措施。

请不要将白色的4x4款在易燃气体或粉尘的危险环境下使用。

警告 - 通电时请不要打开灭蝇灯！

只能使用PESTWEST F40W/T12/2ft/BL/QUANTUM灯管（符合ATEX安全条款的特殊要求 - 如果使用不正确的灯管，ATEX的安全认证则无效）

确保产品正确地接地（Chameleon 4X4EX在电源线的接线盒附近有另外一个外部接地点）。

当产品通电时，请避免人为接触。在维护和清洁时，请确保工作人员的工作平台安全。

不要让粘胶板粘住了过多的昆虫而不更换。粘胶板应根据捕捉的飞虫的数量定期更换或至少每8周更换一次。

不能在户外使用！

不能在谷仓、牲口棚和类似的场所使用！

请避免与儿童接触！

更换粘胶板

在维护之前总是关闭灭蝇灯的电源

PestWest的粘胶板型号：BOA4X4881

为了到达防治飞虫的效果，粘胶板粘满飞虫时或至少每8周就应该更换。

只需简单的将使用过的粘胶板从灭蝇灯的两侧抽出即可更换。如要保留做参考之需，可标出日期并盖上贴膜以便保存。

一次性的向两边拉开新粘胶板背面的贴纸，否则有可能导致无法拉开。如果无法拉开，重新合上再次拉开。将新的粘胶板插入灭蝇灯顶部和底部的卡槽中，确保其卡到位。

这样更换粘胶板就完成了。

保养和维修

为了使灭蝇灯达到最佳效果，应该定期清洁。使用沾水、清洁液或清洁剂的湿布擦拭，不要使用海绵垫或刮布。

保证最佳效果，粘满时或至少每8周应更换粘胶板。

灭蝇灯内的紫外线诱蚊灯管应该至少每年更换一次（最好是在冬季后飞虫快要进入活跃阶段时更换）。在日光很强或是需要严格控制区域，每6个月更换一次灯管效果会更显著。

尽快更换无效的灯管。

任何零件的更换（灯管和粘胶板除外）务必通过制造商或授权的代理商。

灯管

使用不到一年的灯管对控制飞虫效果最显著。这是由于紫外线的350-375奈米的波段随着灯管的使用寿命而递减。这个波段的波长是人类肉眼看不见的。我们可以看见的灯管发出蓝色或紫色的光，并不一定就意味着这是紫外线的输出。每天开关灭蝇灯也会导致灯管的紫外线输出更快的减弱。

因此，最有效地使用方法是 将灭蝇灯一直保持在开的状态，至少每年更换一次灯管（最好是在冬季之后飞虫快要进入活跃阶段时）

更换灯管

灯管型号：PESTWEST F40W/T12/2ft/BL/QUANTUM (PestWest 型号：TUB40W512)

不锈钢款

(Chameleon 4x4EX - 防爆款)

The Chameleon 4x4EX适用于有潜在爆炸可能的环境：含有爆炸可能的危险粉末，在常规条件下不会发生爆炸，或者即使发生爆炸，过程也很短暂（22区）。要符合这个条件，灭蝇灯需要正确地维护，更换灯管时，确保灯管和封套锁到位。务必熟悉下图1、2中的零件，尤其是图中的橡胶垫圈 - 防尘圈。

防水和防尘套是由两部件套在一起组成。请详细了解防水和防尘套的不同特点，特别注意防尘、锁紧用的红色和黑色垫圈。同时，在安装灯管时请注意灯管两头灯管座的孔和用于对准中心的对准片应该面向同一方向。

步骤

从机身将粘胶板取出，用大平头或一字螺丝起松动外网上的螺丝来打开外网。只需将螺丝逆时针方向转1/4圈即可打开固定住的外网。

小心的从灯管上取出反射罩（Reflectobakt）（直接卡在灯管上的）。反射罩可以重复使用在新的灯管上。重新安装时请留意反射罩的位置。

逆时针方向地松开内环（参见图3）直到其与外环脱开，再将它滑到灯管的中间位置。在灯管的另一端重复同样的操作，逆时针方向地从灯管座上松开外环。同样在另一端重复操作。

防水罩现在已经完全松开了，可以竖直向上的从下面的两支灯管上将防水罩取出，竖直向下的上面的两支灯管中将防水罩出。在剩下的灯管上重复同样的动作（参见图取4）。

将从旧灯管上取下来内环、外环安装到新灯管上，同时确保塑胶垫的位置正确（参见图2）。安装灯管时，将内环和外环组合到灯管上后拧紧，不要过度锁紧。注意外环上有一个中心对准盖片及灯管脚的插孔。同时注意两端对准中心片务必要朝同一方向并面向上（参见图5、6B）。

将灯管垂直向下锁入灯管座内（参见图7）

注意：先放入灯管脚。（参见图6A）

先将外环小心地锁到灯管座上，注意不要交错螺纹，确定放入了黑色的胶垫并正确的锁紧。如有必要，可将先松开内环。一旦外环已经正确的安装好了，再小心地将内环和外环套紧，同样地注意不要交错螺纹，确定红色的胶垫也锁紧了。在其余的灯管上重复同样的操作。

一旦灯管锁紧到位，应该装上反射罩并用螺丝起锁紧外网。必要时则更换粘胶板。

白色款 - Chameleon 4x4 WL

这款灭蝇灯使用的是普通的灯管固定座。将灯管转到黑色的灯管座孔和外面的白色套平衡的位置时（通常会听到两声清脆的响声）可以将灯管取出（上面的两支灯管朝下，下面的两支灯管朝上）

注意反射罩（Reflectobakt）和灯管脚的位置，重新放入新的灯管时确保反射罩在灯管的中间位置(参见如下步骤)。

安装反射罩

根据如下步骤更换灯管

1. 从灭蝇灯里取出旧的灯管
2. 小心地将反射罩从灯管上取出（它是贴在灯管上的）
3. 参照两端的灯管脚，将新灯管对准反射罩的边缘。
4. 确定反射罩放在灯管的中间位置，反射罩和灯管两头的距离应是一样的。
5. 小心地将反射罩扣在灯管表面，扣紧到不脱落。
6. 重新将灯管装入灯管座，然后将灯管转90°(1/4转或听到灯管座的两声脆响)。同时反射罩的位置应该在灯管的背面。

总是小心轻放反射罩因为尺寸的误差在安装灯管时非常重要。

反射罩（Reflectobakt®）是PesWest电子有限公司的注册商标。

生产厂商保留对所有型号规格变更的权利，不需要提前通知。

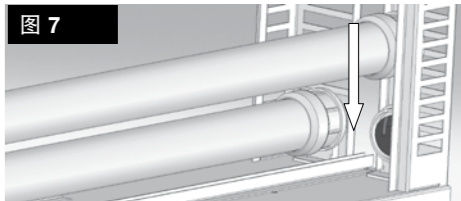
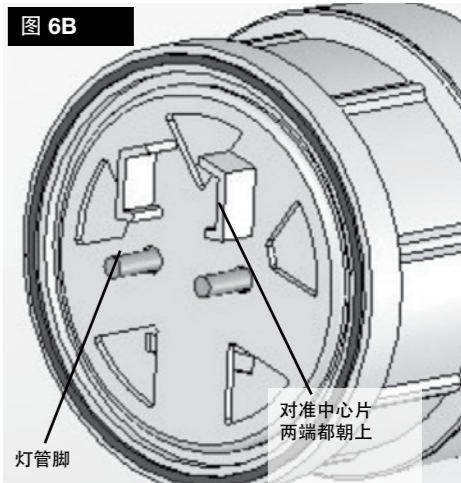
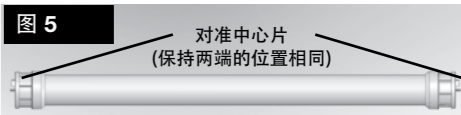
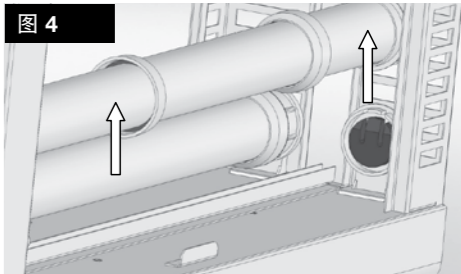
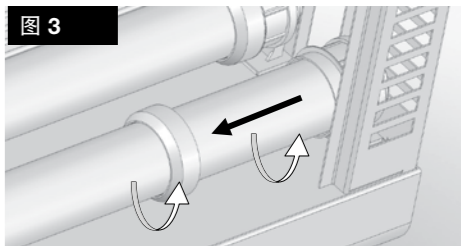
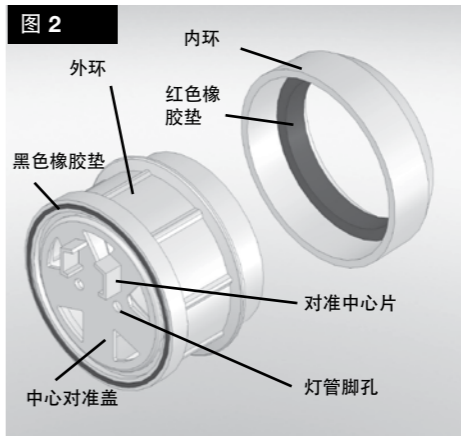
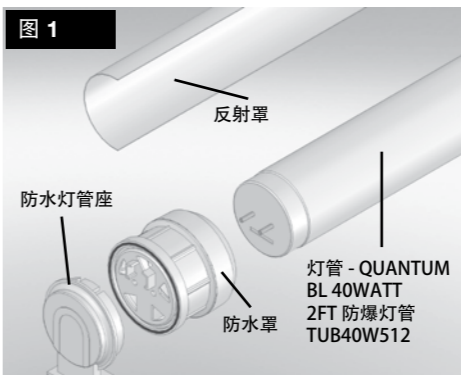

注意！请在安装前仔细阅读！

Chameleon 4x4Ex 和 Mantis 4x4Ex 专业灭蝇灯适用于有爆炸可能的危险环境，通过了欧洲最高防爆等级的测试。

然而有爆炸可能的环境等级划分有特定的定义，要根据产品的特点来安装灭蝇灯。如有需求，PestWest 电子有限公司可以提供针对该型号的测试证书，证明产品经过了合适的认证，没有与证书不相符的描述。

安装者对选择适合4x4 EX的特殊安装环境承担所有责任。

Chameleon 4x4Ex 和 Mantis 4x4Ex都是专业的针对有爆炸可能环境的灭蝇灯。Chameleon 4x4 系列（输入电压：230V）通过了欧洲电气安全标准EN60335-1, EN60335-2-59, Mantis 4x4Ex通过了UL 1559的测试。

4X4EX 的两款（非Mantis/Chameleon 4x4白色款）符合IP65的等级，由*Intertek实验室测试，符合EN60079-0:2009 和 EN61241-1:2004的标准。证书号码：ITS09ATEX16862X
如有需要，可提供证书参考。

通常，Mantis 4x4Ex 和 Chameleon 4x4Ex两款都适合含粉末和含水的环境，例如：制糖厂、面粉厂等。不适用于含溶解性蒸汽和易燃气体的环境。

*Intertek测试和验证公司是一家认证机构，它证明该系列产品符合主要健康和安全标准，它的设计和结构可以在有潜在爆炸可能的环境下使用，符合1994年3月制定的防爆标准第二附加条款中94/9/EC的条文。

注意！请在安装前仔细阅读！

Chameleon[®] 4x4/EX

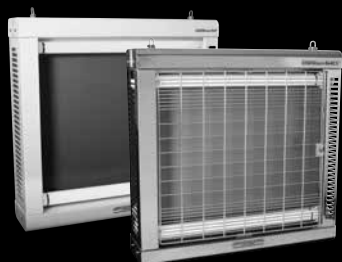

PestWest Electronics Limited
Wakefield Road, Ossett,
West Yorkshire, UK.

Tel:
+44 (0)1924 268 500

Fax:
+44 (0)1924 273 591

Email: info@pestwest.com



Version: 01 / AUG2015



Innovation, quality & power

www.pestwest.com